



EMOOV
by EUROLAMP®

960-10060
960-10061
960-10062
960-10063 960-10070

ΗΛΕΚΤΡΙΚΟ ΟΧΗΜΑ S4

ΟΔΗΓΙΕΣ ΧΡΗΣΗΣ

ΕΙΣΑΓΩΓΗ

Καλώς ήλθατε στην οικογένεια των ιδιοκτητών S4!

Θα σας καθοδηγήσουμε για να γνωρίζετε κάθε λειτουργία για τη σωστή και ασφαλή χρήση των ηλεκτρικών σκούτερ.

Για να διασφαλίσετε την ασφάλειά σας, διαβάστε προσεκτικά αυτό το εγχειρίδιο πριν από την οδήγηση και βεβαιωθείτε ότι ακολουθείτε πάντα τις παρακάτω απαιτήσεις:

- Κατανοήστε πλήρως τις πληροφορίες σε αυτό το εγχειρίδιο, συμπεριλαμβανομένων ενδεικτικά των σχετικών οδηγιών, προφυλάξεων και προειδοποιήσεων.
- Κατανοήστε πλήρως τα μέτρα λειτουργίας και έκτακτης ανάγκης των ηλεκτρικών σκούτερ.
- Να γνωρίζετε πλήρως τις προειδοποιητικές ετικέτες των ηλεκτρικών σκούτερ S4.
- Δεν θα αναλάβουμε καμία ευθύνη που προκύπτει από τη μη εξουσιοδοτημένη τροποποίηση, την αποτυχία χρήσης γνήσιων ανταλλακτικών, ή εγκατάσταση εξαρτημάτων που επηρεάζουν την απόδοση και την ασφάλεια του σκούτερ.

Επικοινωνήστε με τον τοπικό αντιπρόσωπο εάν έχετε απορίες σχετικά με αυτό το σκούτερ. Είμαστε στη διάθεσή σας ανά πάσα στιγμή. Σας εύχομαστε ασφαλή και ευχάριστη εμπειρία οδήγησης!

Οδηγίες ασφαλείας

Για να διασφαλίσετε την δική σας ασφάλεια αλλά και των άλλων, φροντίστε να τηρείτε τα ακόλουθα:

- Μην οδηγείτε μετά τη λήψη φαρμάκων ή αλκοόλ που μπορεί να επηρεάσουν την ικανότητα οδήγησης, ή όταν δεν νιώθετε καλά.
- Τηρείτε τους κανονισμούς και τις πινακίδες κυκλοφορίας και επιβεβαιώστε τις συνθήκες των γύρω δρόμων και την κατάσταση του σκούτερ, έτσι ώστε να αποφύγετε τους κινδύνους
- Φοράτε εξοπλισμό ασφαλείας όπως κράνος και κατάλληλη προστατευτική ενδυμασία εάν είναι απαραίτητο, όπως γάντια και μπότες.
- Πραγματοποιήστε έναν βασικό έλεγχο κάθε φορά πριν από την οδήγηση, για να επιβεβαιώσετε πως όλα λειτουργούν σωστά όπως: το φως, το φρένο, το πέδμα και την πίεση των ελαστικών και ελέγξτε άλλα μέρη για χαλάρωση ή ανώμαλο θόρυβο. Να επισκέπτεστε τακτικά εξουσιοδοτημένα κέντρα για συντήρηση.
- Προκειμένου να διασφαλιστεί η ασφάλεια σας ΜΗΝ χρησιμοποιείτε τα φώτα πορείας σε καλές συνθήκες φωτισμού. Η συνεχής χρήση της μεγάλης σκάλας (φώτα πορείας) θα προκαλέσει την οπτική διαταραχή στα οχήματα και τους πεζούς στην αντίθετη πλευρά, επηρεάζοντας έτσι την κανονική οδήγηση.
- Μην πραγματοποιείτε ή απαντάτε σε κλήση κατά τη διάρκεια της οδήγησης, η οποία ενδέχεται να προκαλέσει τροχαία ατυχήματα.

Οι επιδόσεις του σκούτερ καθώς και η απόδοση της μπαταρίας που περιέχει κατά την αγορά του διαμορφώνεται με βάση: το φορτίο που έχει, το επίπεδο φόρτισης της μπαταρίας, την θερμοκρασία περιβάλλοντος, το οδόστρωμα που κινείται, την κλίση που έχει, καθώς και την οδηγική συμπεριφορά του εκάστοτε οδηγού. Όλες οι μετρήσεις γίνονται πάντα σε ιδανικές συνθήκες.

ΟΔΗΓΙΕΣ ΕΓΚΑΤΑΣΤΑΣΗΣ

Εγκατάσταση καθρεπτών

1. Βγάλτε τους αριστερούς και δεξιούς καθρέφτες, τοποθετήστε τους στην τρύπα και περιστρέψτε δεξιόστροφα στη σωστή θέση.



2. Χρησιμοποιήστε το κλειδί για να στερεώσετε το παξιμάδι, βεβαιωθείτε ότι ο αριστερός και ο δεξιός καθρέφτης είναι στην ίδια γραμμή και είναι κατάλληλοι για την οπτική του οδηγού

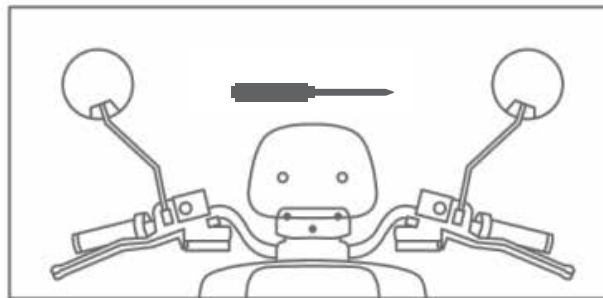

ΠΕΡΙΓΡΑΦΗ ΚΑΤΑΣΚΕΥΑΣΤΙΚΩΝ ΣΤΟΙΧΕΙΩΝ ΚΑΙ ΕΞΑΡΤΗΜΑΤΩΝ

Πληροφορίες

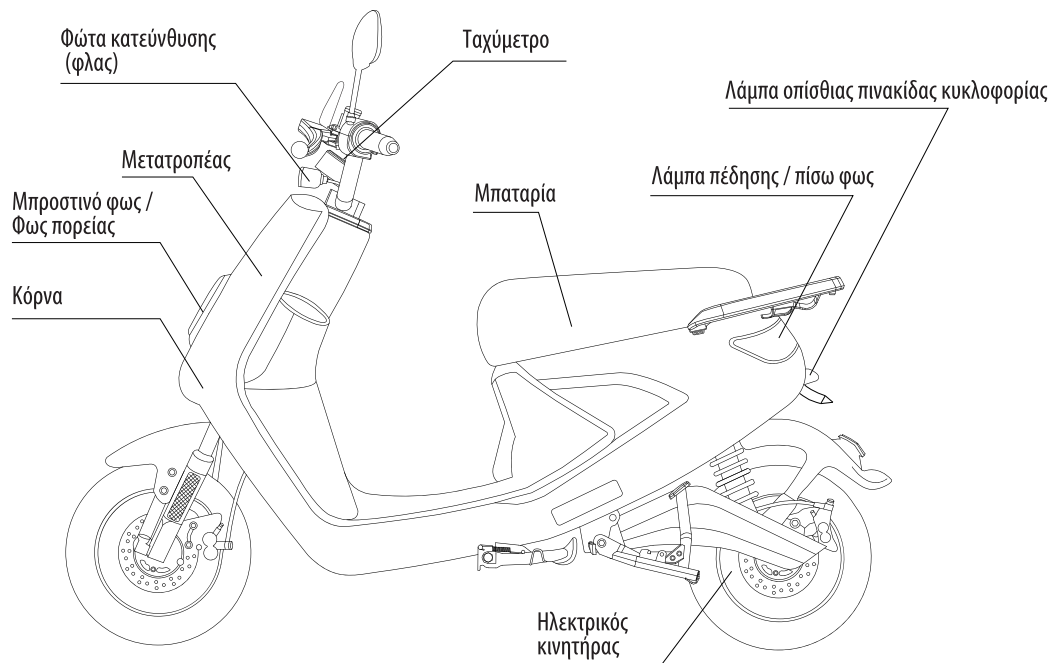

ΠΕΡΙΓΡΑΦΗ ΚΑΤΑΣΚΕΥΑΣΤΙΚΩΝ ΣΤΟΙΧΕΙΩΝ ΚΑΙ ΕΞΑΡΤΗΜΑΤΩΝ



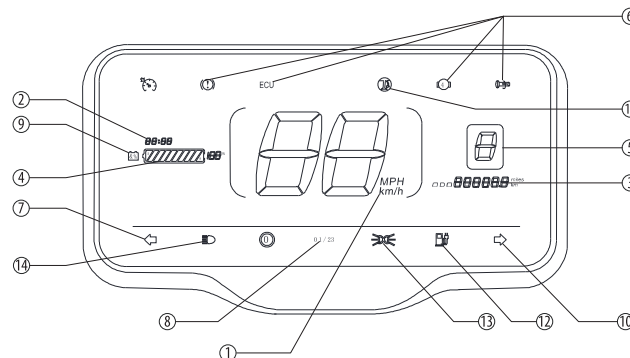



Πίνακας οργάνων













1. Οθόνη ταχύτητας - Εμφάνιση τρέχουσας ταχύτητας.
2. Χρόνος οδήγησης - Εμφάνιση συγκεκριμένου χρόνου οδήγησης.
3. ODO/TRIP Σύνολο ODO - Απόσταση / απόσταση ταξιδιού.
4. Γραμμή εμφάνισης ενέργειας-Τρέχον επίπεδο μπαταρίας.
5. Οθόνη ταχυτήτων - τρέχουσα ταχύτητα
6. Προειδοποίηση βλάβης- Εμφάνιση τρέχουσας βλάβης (κινητήρας, ελεγκτής, φρένο, επιταχυντής)
7. Αριστερός δείκτης κατεύθυνσης (φλας) - Αναβοσβήνει σε συγχρονισμό με το αριστερό φως κατεύθυνσης.
8. READY light - Ετοιμο για οδήγηση.
9. Η ενδεικτική λυχνία φόρτισης ανάβει όταν απομένει λιγότερο από 10% ηλεκτρικής ενέργειας.
10. Δεξιός δείκτης κατεύθυνσης (φλας) - Αναβοσβήνει σε συγχρονισμό με το δεξί φως κατεύθυνσης.
11. ON/OFF - Προειδοποιητικό φως πλευρικής βάσης.
- 12 . Φόρτιση του σκούτερ- Η λυχνία ένδειξης φόρτισης ανάβει όταν φορτίζετε την μπαταρία στο σκούτερ.
13. Φώτα θέσης - Η λυχνία ανάβει κατά την οδήγηση στη διάρκεια της ημέρας.
- 14 . Φώτα πορείας.

ΟΔΗΓΙΕΣ ΛΕΙΤΟΥΡΓΙΑΣ

Λεπτομέρειες του πίνακα οργάνων

Lamp	
READY	Ενεργοποίηση
	Ένδειξη Υψηλής / Χαμηλής σκάλας
	Ένδειξη σχέσης ταχύτητας
	Ένδειξη χαμηλής μπαταρίας
	ODO μίλια όταν ξεκινά, μίλια ταξιδιού μετά 30 sec
ECU	Προειδοποίηση σφάλματος του ελεγκτή
	Προειδοποίηση σφάλματος φρένων
	Φώτα θέσης
	Παρκάρισμα

Lamp	
	Ένδειξη Αριστερού/Δεξιού Φλας
	Ορθοστάτης
	Επίπεδο ισχύος μπαταρίας
	Ένδειξη ταχύτητας (Km/h - M/h)
	Χρόνος οδήγησης
	Ενδεικτική λυχνία φόρτισης
	Προειδοποίηση σφάλματος MOTEP
	Προειδοποίηση σφάλματος του επιταχυντή
	Ένδειξη Υψηλής / Χαμηλής σκάλας
	Ένδειξη χαμηλής μπαταρίας

ΟΔΗΓΟΣ ΛΕΙΤΟΥΡΓΙΑΣ

Αριστερό και δεξι κουμπί έναρξης

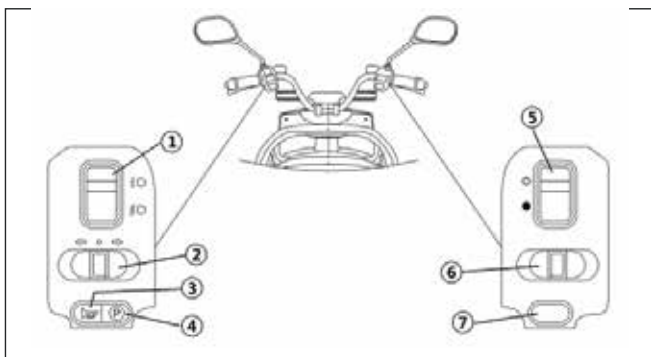

1. Διακόπτης φώτων πορείας

Πιέστε προς τα πάνω για να ενεργοποιήσετε τα φώτα πορείας.
Πιέστε προς τα κάτω για να ενεργοποιήσετε τα φώτα διασταύρωσης.

2. Διακόπτης κατεύθυνσης (φλας)

Πιέστε το αριστερό κουμπί για να ανάψετε το αριστερό φλας.
Πιέστε το δεξί κουμπί για να ανάψετε το δεξί φλας.

3. Διακόπτης κόρνας

Πατήστε για να κάνει ήχο και αφήστε το για να σταματήσει.

4. Διακόπτης στάθμευσης

Το κουμπί στάθμευσης έχει δύο θέσεις:

- 1) πατήστε για να παρκάρετε το σκούτερ και ο δείκτης στάθμευσης P ανάβει.
- 2) πατήστε ξανά (3 δευτ.) για να βγείτε από την κατάσταση στάθμευσης.

5. Διακόπτης προβολέα (φώτα)

- ☀ Πατήστε για να ενεργοποιήσετε τον προβολέα.
- Πατήστε κάτω για να απενεργοποιήσετε το προβολέα.

6. Διακόπτης ταχυτήτων

Το σκούτερ έχει τρεις (3) επιλογές,

1. "ECO"

2. "Cruise"

3. "Sport".

Πατήστε προς τα δεξιά για "ECO",
στη μέση για το "κανονικό"
και αριστερά για το "Sport".

7. Διακόπτης "Ανάκτηση"

Όταν το σκούτερ έχει υποστεί βλάβη
(μηχανή/ελεγκτής/φρένο/επιταχυντής), πιέστε αυτό το κουμπί
οδηγώντας αργά έως την πλησιέστερη υπηρεσία service.

ΟΔΗΓΟΣ ΛΕΙΤΟΥΡΓΙΑΣ

Λειτουργία έξυπνου τηλεχειριστηρίου



Με το προηγμένο έξυπνο τηλεχειριστήριο, μπορείτε εύκολα να κλειδώσετε ή να ξεκλειδώσετε το ηλεκτρικό σκούτερ σας πατώντας απλά το κουμπί σε απόσταση 50 μέτρων.

- 1. Ξεκλείδωμα-** Πατήστε το κουμπί ξεκλειδώματος. Το σκούτερ ξεκλειδώνει.
- 2. Κλείδωμα-** Όταν το σκούτερ βρίσκεται σε στατική θέση, πατήστε το κουμπί κλειδώματος. Το σκούτερ κλειδώνει.
- 3. Απομακρυσμένη εκκίνηση-** Αφού ξεκλειδώσετε το σκούτερ, πιεστε αυτο το κουμπί δυο φορές μέσα σε δυο δευτερόλεπτα και το σκούτερ θα ενεργοποιηθεί χωρίς την χρήση κλειδιού.
- 4. Πλήκτρο αναζήτησης-** Πατήστε αυτό το διακόπτη μέσα σε 50m, "Bi Bi" ήχους αναζήτησης του σκούτερ.

Οδηγός θέσης κλειδιού

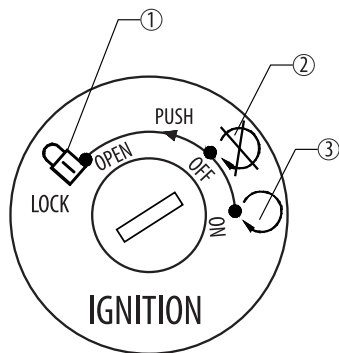

- 1.** Αφού σταματήσει το σκούτερ, γυρίστε το τιμόνι προς τα αριστερά, εισάγετε το κλειδί στο κλειδίωμα τιμονιού , πιέστε και περιστρέψτε το προς τα αριστερά για να κλειδώσετε το σκούτερ. Εισαγάγετε το κλειδί στη κλειδαριά του τιμονιού και περιστρέψτε το προς τα δεξιά για να ξεκλειδώσετε το σκούτερ.
- 2.** Εισαγάγετε το κλειδί και περιστρέψτε το προς τα αριστερά, ανοίξτε τη σέλα και το κουτί αποθήκευσης θα ανοίξει όταν ακούτε έναν ήχο [κλικ].
- 3.** Τοποθετήστε το κλειδί και περιστρέψτε το προς τα δεξιά, για να ξεκινήσετε το σκούτερ για οδήγηση.

ΟΔΗΓΟΣ ΛΕΙΤΟΥΡΓΙΑΣ

Λειτουργία του Διακόπτη Ασφαλείας

Ο διακόπτης ασφαλείας (διακόπτης προστασίας) θα αποσυνδεθεί αυτόματα για να εξασφαλίσει την ασφάλεια όταν το κύκλωμα του σκούτερ είναι μη φυσιολογικό ή το ρεύμα που προκαλείται από βραχυκύκλωμα υπερβαίνει τη καθορισμένη ασφαλή τιμή.

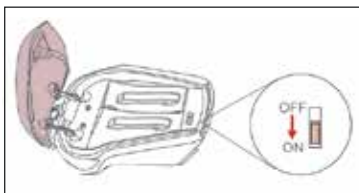

1. Διακόπτης Ασφαλείας ON/OFF

Πριν γυρίσετε το κλειδί, ενεργοποιήστε αυτόν τον διακόπτη ασφαλείας εκ των προτέρων.

Σημειώσεις: Για την ασφάλειά σας, απενεργοποιήστε τον διακόπτη ασφαλείας πριν τον καθαρισμό, την αποθήκευση του σκούτερ για μεγάλο χρονικό διάστημα, ή την αφαίρεση της μπαταρίας.

2. Ανοίξτε το κάθισμα με το κλειδί, συνδέστε το καλώδιο μπαταριών μέσα στην υποδοχή, σύνδεση της μπαταρίας με σκούτερ.

3. Ξεκλειδώμα και αφαίρεση της θήκης μπαταρίας βήμα προς βήμα.
Ανοίξτε το κάθισμα με το κουμπί, αποσυνδέστε το καλώδιο τροφοδοσίας και στη συνέχεια, τραβήξτε προς τα πάνω τη θήκη της μπαταρίας με το ένα χέρι.

Έλεγχος πριν από την οδήγηση

Σιγουρευτείτε ότι ελέγξατε τα ακόλουθα στοιχεία πριν από την οδήγηση του ηλεκτρικού σκούτερ, το οποίο θα εγγυηθεί την ασφάλειά σας στο δρόμο.

1. Εάν το τιμόνι είναι σταθερό και ευέλικτο κατά τη στροφή.
2. Εάν οι διακόπτες στο δεξιό και αριστερό τιμόνι μπορούν να λειτουργήσουν κανονικά.
3. Εάν ο επιταχυντής ταχύτητας μπορεί να λειτουργήσει κανονικά. Βεβαιωθείτε ότι η πίεση των ελαστικών είναι φυσιολογική. Η προτεινόμενη πίεση ελαστικών είναι 26-29psi για τον μπροστινό τροχό και 29-32 psi για τον πίσω τροχό.
4. Ελέγξτε την επιφάνεια των ελαστικών για ρωγμές, ζημιές, και τυχόν φθορές.
5. Εάν το βάθος του πέλματος είναι επαρκές (> 0,8 mm).
6. Εάν οποιαδήποτε προειδοποιητική λυχνία βλάβης στον πίνακα οργάνων σβήνει μετά την εκκίνηση του σκούτερ.
7. Εάν η μπαταρία είναι πλήρως φορτισμένη.
8. Εάν τα μπροστινά και οπίσθια φώτα, τα φώτα φρένων και τα φλας λειτουργούν κανονικά.
9. Εάν η κόρνα λειτουργεί κανονικά.
10. Εάν οι καθρέφτες είναι καθαροί και θέλουν ρύθμιση στην κατάλληλη γωνία.
11. Εάν το υγρό φρένων είναι επαρκές, και εάν το τιμόνι και το σύστημα φρένων μπορούν να λειτουργήσουν κανονικά.
12. Για οποιαδήποτε δυσλειτουργία ή λειτουργική βλάβη, παρακαλούμε επικοινωνήστε με το τοπικό αντιπρόσωπο.

ΕΛΕΓΧΟΣ ΠΡΙΝ ΤΗΝ ΟΔΗΓΗΣΗ

Σιγουρευτείτε ότι ελέγξατε τα ακόλουθα στοιχεία πριν από την οδήγηση, τα οποία θα εγγυηθούν την ασφάλειά σας στο δρόμο.

1. Τοποθετήστε το κλειδί και στρίψτε προς τα αριστερά, Ανοίξτε τη σέλα, ανοίξτε το καπάκι για να συνδέσετε το καλώδιο της μπαταρίας, Ενεργοποιήστε το διακόπτης ασφαλείας.



2. Βάλτε το κράνος, και σηκώστε τον πλαγιοστάτη.

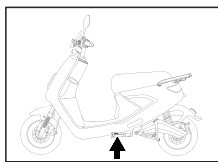

3. Εισάγετε το κλειδί και γυρίστε προς τα δεξιά, στην θέση "Powered", η ένδειξη "READY" είναι ενεργοποιημένη και το σκούτερ είναι έτοιμο για οδήγηση τώρα.

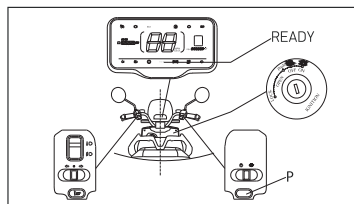

4. Πιέστε το κουμπί « P » για τρία (3) δευτερόλεπτα για να βγείτε από την κατάσταση στάθμευσης, ο δείκτης « P » σβήνει. Γυρίστε απαλά το τιμόνι και ξεκινήστε την οδήγηση.

TIPS: Πριν από την οδήγηση, βεβαιωθείτε ότι η πλαϊνή βάση στήριξης έχει κλείσει και περιστρέψτε το τιμόνι για να βεβαιωθείτε ότι το κλειδωμα του τιμονιού είναι κλειστό. Εάν πατήσετε το κουμπί στάθμευσης κατά την οδήγηση, το σκούτερ θα απενεργοποιηθεί. ΜΗΝ το πιέζετε κατά την οδήγηση για να αποφύγετε τον κίνδυνο που προκαλείται από την ξαφνική απώλεια ισχύος. Εάν η ηλεκτρονική πλαϊνή βάση στήριξης είναι εκτεθειμένη κατά την οδήγηση, η μοτοσυκλέτα θα απενεργοποιηθεί. ΜΗΝ ανοίγετε την ηλεκτρονική πλαϊνή βάση στήριξης όταν οδηγείτε για την αποφυγή κινδύνου που προκαλείται από την ξαφνική απώλεια ισχύος. Το σκούτερ πρέπει να σταματήσει πλήρως για να ενεργοποιηθεί ξανά. Σε περίπτωση ανώμαλου δρόμου κατά την οδήγηση, οδηγήστε προσεκτικά ή σπρώξτε το σε ασφαλές μέρος. ΜΗΝ προσπαθείτε να επανεκκινήσετε το σκούτερ κατά τη διάρκεια της οδήγησης για να αποφύγετε τον κίνδυνο.

ΟΔΗΓΙΕΣ ΧΡΗΣΗΣ ΜΠΑΤΑΡΙΑΣ

Πώς να φορτίσετε την μπαταρία

1. Τοποθετήστε το βύσμα του φορτιστή στη θύρα φόρτισης του σκούτερ. Εισαγάγετε το βύσμα του φορτιστή στην πρίζα και η μπαταρία αρχίζει να φορτίζει όταν η ένδειξη του φορτιστή γίνεται κόκκινη. Όταν η ένδειξη του φορτιστή αλλάξει από κόκκινο σε πράσινο τότε η μπαταρία είναι πλήρως φορτισμένη

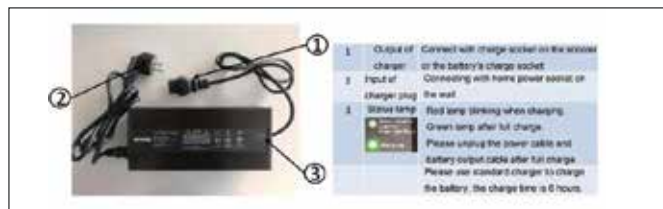
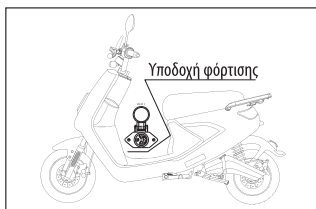

2. Εναλλακτικά αφαιρέστε την μπαταρία από το σκούτερ, τοποθετήστε το κύριο βύσμα του φορτιστή στην υποδοχή φόρτισης της μπαταρίας. Εισαγάγετε το βύσμα τροφοδοσίας ρεύματος στην πρίζα και η μπαταρία αρχίζει να φορτίζει όταν η ένδειξη φορτιστή γίνεται κόκκινη. Η μπαταρία είναι πλήρως φορτισμένη εάν η ένδειξη φορτιστή αλλάξει από κόκκινο σε πράσινο.

Βραχυκύκλωμα της καθόδου και της ανόδου στην είσοδο της μπαταρίας.

Κρατήστε την μακριά από τα παιδιά, φωτιά και πηγή θερμότητας. Απαγορεύεται αυστηρά η ρίψη του στη φωτιά, απαγορεύονται οι βίαιες κινήσεις, το σοκ και η εξώθηση. Μόνο ο συγκεκριμένος φορτιστής μπορεί να χρησιμοποιηθεί, και άλλοι φορτιστές απαγορεύονται για να φορτίσουν την μπαταρία. Αυτό το προϊόν έχει υποβληθεί σε αυστηρή επιθεώρηση πριν από την αναχώρηση του εργοστασίου, και απαγορεύεται αυστηρά η αποσυρμαρμολόγηση του. Παρακαλούμε επικοινωνήστε με τον τοπικό αντιπρόσωπο για οποιαδήποτε ερώτηση.

Μην εκθέτετε την μπαταρία σε νερό .

Θερμοκρασία φόρτισης: 0~45 °C

Θερμοκρασία αποφόρτισης: -20~45 °C

Η στάθμη της μπαταρίας πέφτει όταν βρίσκεται σε περιβάλλον με χαμηλές θερμοκρασίες.

Φορτίστε την μπαταρία όταν τη χρησιμοποιείτε, μην αφήσετε την στάθμη της να πέσει κάτω από 20%.

Όταν δεν χρησιμοποιείται για μεγάλο χρονικό διάστημα, παρακαλούμε να την αφαιρέσετε από το σκούτερ και φροντίστε για την φόρτιση της **1 φορά το μήνα**.

ΑΠΟΘΗΚΕΥΣΗ, ΣΥΝΤΗΡΗΣΗ ΚΑΙ ΜΕΤΑΦΟΡΑ.

Φορτίστε την μπαταρία στο 100% κατά την αποθήκευση ή τη μεταφορά της (μετά την αποφόρτιση της μπαταρίας, φορτίστε την για 3 ώρες).

Τοποθετήστε την σε ξηρό και αεριζόμενο μέρος.

Η μπαταρία και ο φορτιστής πρέπει να διατηρούνται σε καθαρό, στεγνό και αεριζόμενο μέρος.

Κρατήστε τα μακριά από διαβρωτικά υλικά, πηγή ισχύος και πηγή θερμότητας.

Συνθήκες αποθήκευσης: θερμοκρασία περιβάλλοντος -20-35 °C, υγρασία <65% RH

Κατά την αποθήκευση του φορτιστή, αποσυνδέστε τον από την μπαταρία.

Η τακτική συντήρηση μπορεί να βελτιώσει τη διάρκεια ζωής και την ασφάλεια οδήγησης του ηλεκτρικού σκούτερ.

Ανατρέξτε στις παρακάτω προτάσεις και φροντίστε το σκούτερ σας.

Συντήρηση

Καθαρισμός και συντήρηση

Καθαρισμού: Παρακαλώ χρησιμοποιήστε καθαρό νερό και ουδέτερο απορρυπαντικό για να το καθαρίσετε, χρησιμοποιήστε ένα μαλακό πανί για να καθαρίσετε την επιφάνεια. Απαγορεύεται η χρήση μεταλλικών βουρτσών ή γυαλόχαρτου για τον καθαρισμό του, προκειμένου να μην γρατσουνίσετε την επιφάνεια. Μετά τον καθαρισμό, στεγνώστε το με μαλακό πανί.

ΣΥΜΒΟΥΛΕΣ: Αποσυνδέστε το διακόπτης ασφαλείας πριν από τον καθαρισμό. Μην χρησιμοποιείτε ισχυρό πιεστικό νερό για να το πλύνετε απευθείας, έτσι ώστε να αποφευχθεί η βλάβη των μηχανικών μερών που προκαλείται από την εισβολή νερού.

Αποθήκευση: Προσπαθήστε να το τοποθετείτε σε ξηρό και δροσερό μέρος για να μειώσετε την έκθεση στον ήλιο και τη βροχή και να αποφύγετε τη μείωση της διάρκειας ζωής λόγω διάβρωσης των μερών. Όταν αφεθεί χρησιμοποιήτο για μεγάλο χρονικό διάστημα, απενεργοποιήστε το διακόπτης ασφαλείας και αποσυνδέστε το κύκλωμα. Μετά από μακροχρόνια αποθήκευση, παρακαλούμε να το φορτίσετε πλήρως πριν από τη χρήση.

Τακτικό service και συντήρηση

Το νέο σκούτερ πρέπει να υποβληθεί στην πρώτη συντήρηση στο Κέντρο Εξυπηρέτησης(σέρβις) όταν φτάσει τα 1.000 χλμ. ή σε δύο μήνες (όποιο από τα δύο συμβεί πρώτο).

Το σκούτερ συνιστάται να υποβάλλεται σε τακτική επιθεώρηση και συντήρηση στο Κέντρο Εξυπηρέτησης ανά 3.000 χλμ. ή έξι μήνες (όποιο από τα δύο συμβεί πρώτο).

ΑΝΤΙΜΕΤΩΠΙΣΗ ΠΡΟΒΛΗΜΑΤΩΝ

Η τακτική συντήρηση μπορεί να βελτιώσει τη διάρκεια ζωής των ηλεκτρικών σκούτερ.
Ανατρέξτε στις παρακάτω προτάσεις και φροντίστε το σκούτερ σας.

ΒΛΑΒΗ	ΑΙΤΙΑ	ΛΥΣΗ
Το σκούτερ δεν έχει ηλεκτρικό ρεύμα, και η ένδειξη READY δεν ανάβει	Η μπαταρία δεν είναι καλά συνδεδεμένη. Ο διακόπτης ασφαλείας δεν είναι ενεργοποιημένος.	Συνδέστε σωστά την μπαταρία στο κύριο βύσμα της. Ενεργοποιήστε το διακόπτη ασφαλείας.
Το σκούτερ δεν προχωράει ενώ γυρνάτε την λαβή ταχύτητας (γκάζι)	Χαμηλή ένταση μπαταρίας. Η πλαϊνή βάση στήριξης είναι κατεβασμένη Η λαβή πέδησης δεν φτάνει στη σωστή θέση. Βλάβη στο τιμόνι. Το βύσμα του χειριστηρίου είναι χαλαρό. Βλάβη χειριστηρίου.	Φορτίστε την μπαταρία. Σηκώστε στην πλαϊνή βάση στήριξης. Απενεργοποιήστε την επιλογή στάθμευσης. Τοποθετήστε τη λαβή φρένων στη σωστή θέση. Αλλάξτε το τιμόνι. Ελέγξτε το τηλεχειριστήριο. Αλλάξτε το τηλεχειριστήριο.
Αργή ταχύτητα	Χαμηλή μπαταρία. Ξεφουσκωμένο λάστιχο. Υπερφορτωμένο. Παρεμβολές των φρένων. Γήρανση ή φθορά μπαταρίας.	Φορτίστε την μπαταρία. Ελέγξτε την πίεση των ελαστικών πριν από την οδήγηση. Ελέγξτε τα τακάκια και το σύστημα φρένων πριν από την οδήγηση. Αλλάξτε την μπαταρία. Ελέγξτε αν το βύσμα είναι στο σωστό μέρος. Χρησιμοποιήστε τον σωστό φορτιστή.
Η μπαταρία δεν φορτίζει.	Κακή επαφή του κύριου βύσματος του φορτιστή. Μην χρησιμοποιείτε λάθος φορτιστή. Γήρανση ή φθορά μπαταρίας. Προστασία χαμηλής τάσης μπαταρίας.	Συνδέστε το βύσμα και πάλι. Επικοινωνία με τον τοπικό αντιπρόσωπο.

ΚΑΘΑΡΙΣΜΟΣ ΚΑΙ ΣΥΝΤΗΡΗΣΗ

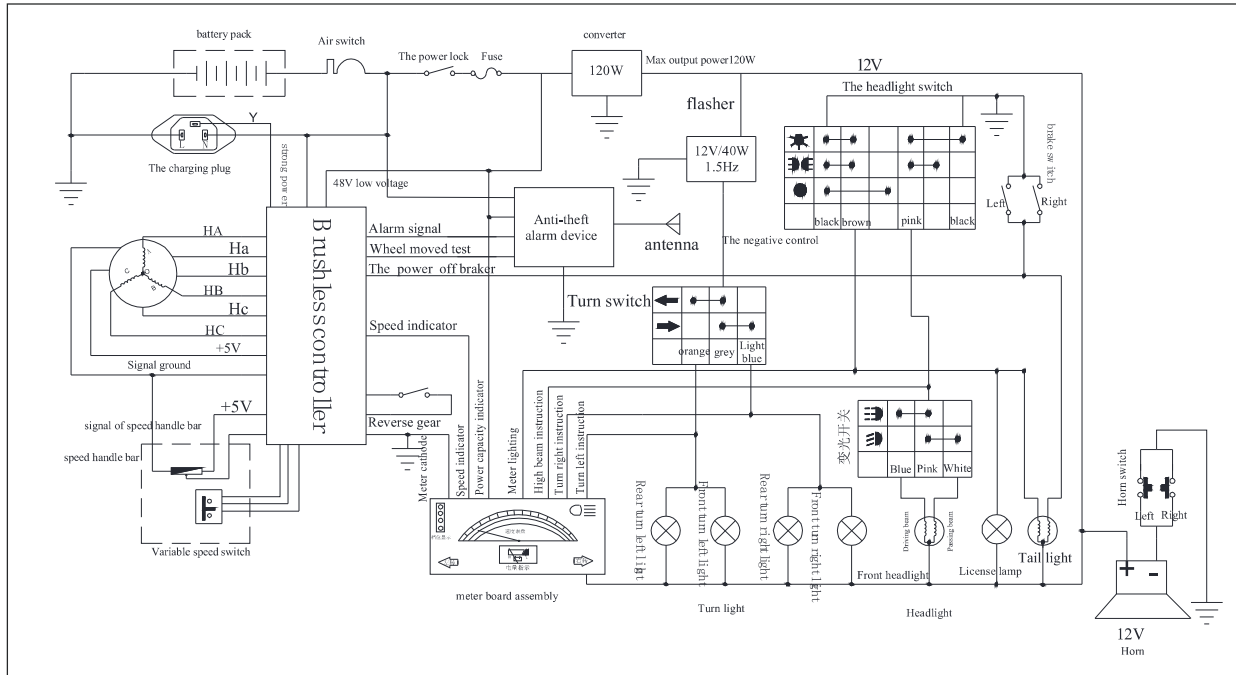



- ΕΙΣΑΓΕΤΑΙ ΣΤΗΝ Ε.Ε. ΑΠΟ ΤΗΝ EUROLAMP ΑΒΕΕ:
ΚΑΜΠΟΣ ΔΙΑΒΑΤΩΝ – ΙΩΝΙΑ / 570 08 - ΘΕΣΣΑΛΟΝΙΚΗ / Τ: 2310 574802
- ΚΑΤΑΣΚΕΥΑΖΕΤΑΙ ΣΤΗΝ ΚΙΝΑ
info@eurolamp.gr / www.eurolamp.gr

eMOOV
by **EUROLAMP**®

