

EUROLAMP®

Pioneers in New Technology !

ΟΔΗΓΙΕΣ ΧΡΗΣΗΣ

INSTRUCTIONS

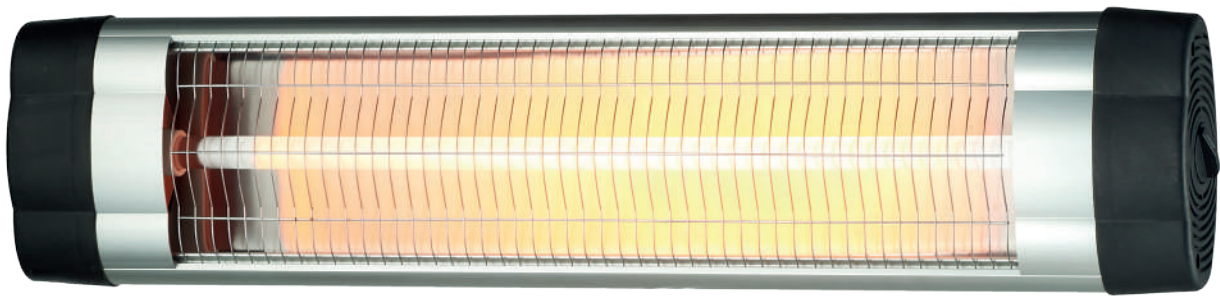

300-42002(PLB-2000)

ΕΠΙΤΟΙΧΙΑ ΘΕΡΜΑΣΤΡΑ ΧΑΛΑΖΙΑ 2000W IP34

INFRARED QUARTZ HEATER 2000W IP34

220-240V/2000W, 50/60Hz

300-42003(PLB-3000)

ΕΠΙΤΟΙΧΙΑ ΘΕΡΜΑΣΤΡΑ ΧΑΛΑΖΙΑ 3000W IP34

INFRARED QUARTZ HEATER 3000W IP34

220-240V/3000W, 50/60Hz

EUROLAMP®

Pioneers in New Technology !

Παρακαλούμε διαβάστε προσεκτικά αυτές τις οδηγίες. Παρακαλείσθε να δώσετε ιδιαίτερη προσοχή στις πληροφορίες ασφαλείας. Σας συνιστούμε να κρατήσετε τις οδηγίες για μελλοντική αναφορά.

Please read these instructions carefully. Please pay particular attention to the safety information. We recommend that you keep the instructions for future reference.



ΣΩΣΤΗ ΔΙΑΘΕΣΗ ΑΥΤΟΥ ΤΟΥ ΠΡΟΪΟΝΤΟΣ

Αυτή η σήμανση υποδηλώνει ότι το προϊόν αυτό δεν πρέπει να διατεθεί μαζί με άλλα οικιακά απορρίμματα σε όλη την ΕΕ. Για να αποφευχθεί πιθανή βλάβη στο περιβάλλον ή την ανθρώπινη υγεία από την ανεξέλεγκτη διάθεση των αποβλήτων, ανακυκλώστε την υπεύθυνα για την προώθηση της βιώσιμης επαναχρησιμοποίησης των υλικών πόρων. Για να επιστρέψετε τη χρησιμοποιημένη συσκευή σας, χρησιμοποιήστε τα συστήματα επιστροφής και συλλογής ή επικοινωνήστε με τον πωλητή όπου αγοράστηκε το προϊόν. Μπορούν να πάρουν αυτό το προϊόν για ασφαλή περιβαλλοντική ανακύκλωση.

CORRECT DISPOSAL OF THIS PRODUCT

This marking indicates that this product should not be disposed with other household wastes throughout the EU. To prevent possible harm to the environment or human health from uncontrolled waste disposal, recycle it responsibly to promote the sustainable reuse of material resources. To return your used device, please use the return and collection systems or contact the retailer where the product was purchased. They can take this product for environmental safe recycling.

ΠΡΟΣΟΧΗ!

Ενεργοποιήστε το θερμαντικό σε πλήρως οριζόντια θέση! Μην το καλύπτετε!

ΜΕΡΗ ΘΕΡΜΑΝΤΙΚΟΥ

1. Θερμοστάτης
2. Λάμπα
3. Βραχίονες
4. Καλώδιο
5. Μπάρα ασφαλείας
6. Προστατευτικό πλέγμα

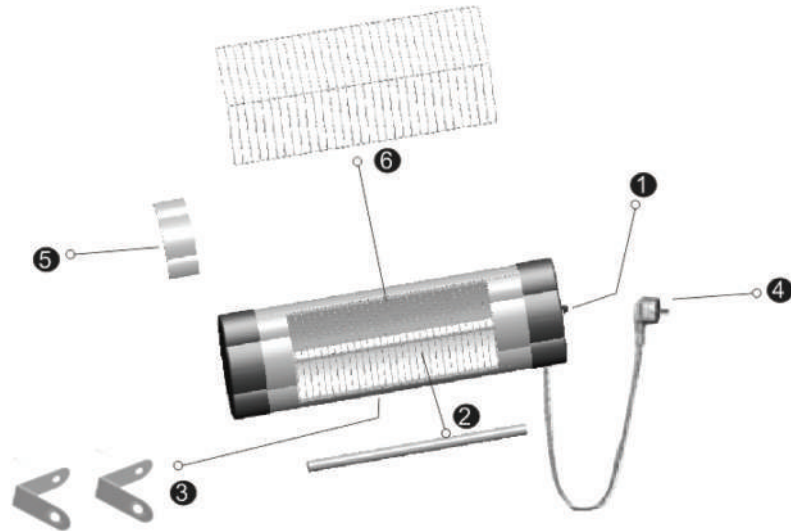
**ΕΓΚΑΤΑΣΤΑΣΗ ΣΤΟΝ ΤΟΙΧΟ**

1. Υπάρχουν 4 βραχίονες και συνδετήρες που χρησιμοποιούνται με το θερμαντικό. Επιπλέον, στο κανάλι της πίσω πλευράς του θερμαντικού υπάρχουν τέσσερις τετράγωνες ροδέλες στερέωσης 25x25 mm. Αφαιρέστε τις πλαϊνές ροδέλες.

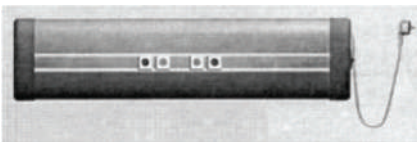

2. Στερεώστε 2 βραχίονες στο κανάλι του οπίσθιου μέρους του θερμαντικού με τη βοήθεια βιδών.

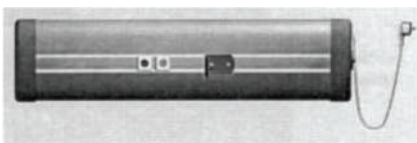

3. Στερεώστε τους βραχίονες στην κατάλληλη απόσταση μεταξύ τους (45-55cm).

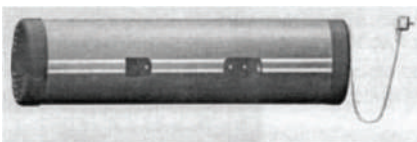

4. Δύο άλλοι βραχίονες στερεώνονται με τη βοήθεια των συνδετήρων στην κατάλληλη απόσταση στον τοίχο παράλληλα προς το δάπεδο (τουλάχιστον 1,8 μέτρα από το δάπεδο και τουλάχιστον 0,5 μέτρα από την οροφή).

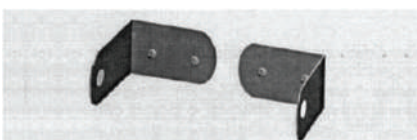

5. Συνδέστε τους βραχίονες στη θερμάστρα με τους βραχίονες στερεωμένους στην οροφή ή στον τοίχο, με τη βοήθεια των κοχλιωτών βιδών.

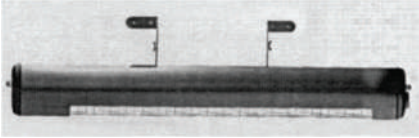

Τοποθετήστε το θερμαντικό με την κατάλληλη γωνία κλίσης. (προς την κατεύθυνση της περιοχής που θερμαίνεται). Η ηλεκτρική καλωδίωση για το θερμαντικό θα πρέπει να γίνει από ειδικευμένο προσωπικό.

ΒΑΣΙΚΟΙ ΚΑΝΟΝΕΣ ΧΡΗΣΗΣ ΘΕΡΜΑΝΤΙΚΟΥ

Τοποθετήστε το θερμαντικό αυστηρά σε οριζόντια θέση **ΠΑΡΑΛΛΗΛΑ ΜΕ ΤΟ ΠΑΤΩΜΑ**.

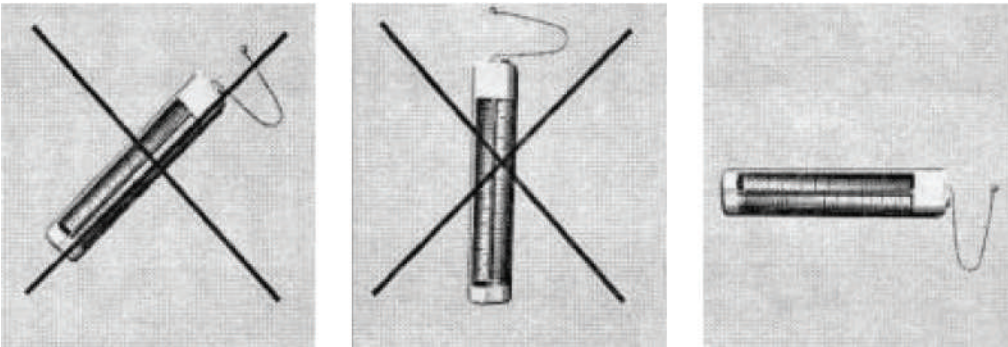

Κατευθύνετε τη θερμάστρα στην **ΚΑΤΑΛΛΗΛΗ ΓΩΝΙΑ**.

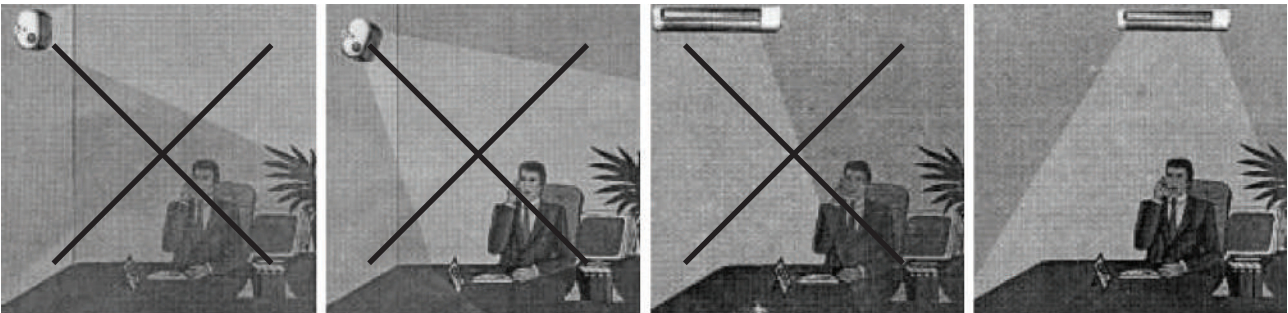

Αποφύγετε την απώλεια θερμότητας που χάνεται από τα παράθυρα.

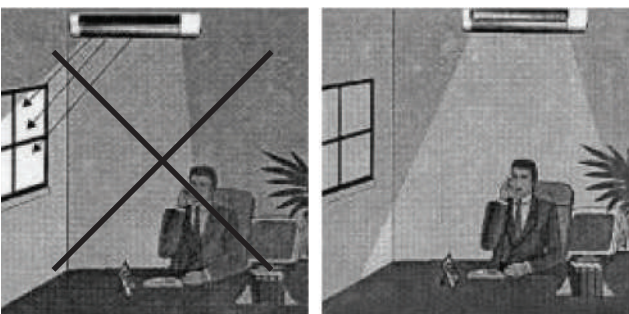

Αποφύγετε την τοποθέτηση ξένων αντικειμένων στις ράβδους ασφαλείας. Μη το καλύπτετε! Πριν από την κίνηση, βεβαιωθείτε ότι η παροχή ρεύματος είναι απενεργοποιημένη.

Συνιστάται η τοποθέτηση του θερμοστάτη στους χώρους υψηλής λειτουργίας όπως είναι οι μεγάλοι χώροι ή οι ανοιχτοί χώροι.

Είναι επικίνδυνο να εγκατασταθεί κοντά σε κουρτίνες και σε άλλα εύφλεκτα υλικά.

Το καλώδιο δεν θα πρέπει να έρχεται σε επαφή με το θερμαντικό, διότι αυτό θα καταστρέψει την εξωτερική μόνωση του καλωδίου.

Αν το καλώδιο φθαρεί, μην συνεχίσετε να χρησιμοποιείτε την συσκευή για να αποφύγετε τον κίνδυνο. Η αντικατάσταση θα πρέπει να γίνει από το εργοστάσιο ή από το τμήμα συντήρησης ή από άλλο εξειδικευμένο προσωπικό.

ΑΝ ΘΕΛΕΤΕ ΝΑ ΕΝΣΩΜΑΤΩΣΕΤΕ ΔΥΟ Ή ΠΕΡΙΣΣΟΤΕΡΑ ΘΕΡΜΑΝΤΙΚΑ ΣΤΟ ΟΛΟΚΛΗΡΩΜΕΝΟ ΣΥΣΤΗΜΑ ΘΕΡΜΑΝΣΗΣ ΖΗΤΗΣΤΕ ΒΟΗΘΕΙΑ ΑΠΟ ΤΑ ΕΞΟΥΣΙΟΔΟΤΗΜΕΝΑ ΚΕΝΤΡΑ ΕΞΥΠΗΡΕΤΗΣΗΣ.

ΣΗΝΤΗΡΗΣΗ ΤΟΥ ΘΕΡΜΑΝΤΙΚΟΥ

Είναι απαραίτητο να σκουπίζετε περιοδικά το θερμαντικό και τον ανακλαστήρα, ανάλογα με τον τόπο και τις συνθήκες της χρήσης του.

Καθαρισμός του θερμαντικού:

1. Αποσυνδέστε το καλώδιο τροφοδοσίας από την πρίζα.
2. Σκουπίστε τον ανακλάστήρα με ένα μαλακό πανί και απορρυπαντικό, προσπαθώντας να μην αφήσετε στην επιφάνεια λεκέδες και κηλίδες.

Σχόλιο: Μην χρησιμοποιείτε απορρυπαντικά που μπορούν να προκαλέσουν ζημιά στο θερμαντικό. Το σκούπισμα θα πρέπει να γίνεται προσεκτικά για να αποφευχθούν γρατζουνιές.

Σε περίπτωση σφάλματος:

1. Ελέγξτε εάν ο θερμοστάτης είναι ενεργοποιημένος.
2. Ελέγξτε εάν το θερμαντικό είναι σωστά εγκατεστημένο.
3. Ελέγξτε την ακεραιότητα της ηλεκτρικής καλωδίωσης.

ΠΡΟΣΟΧΗ

1. Διαβάστε προσεκτικά το εγχειρίδιο χρήσης και αποθηκεύστε το για μελλοντική χρήση.
2. Πάντα να αποσυνδέετε το θερμαντικό από την κύρια τροφοδοσία και να μην το χρησιμοποιείτε όταν το καθαρίζετε
3. Μην αφήνετε το θερμαντικό ενεργοποιημένο χωρίς επίβλεψη.
4. Για να αποφύγετε την υπερθέρμανση, μην καλύπτετε το θερμαντικό.
5. Κρατήστε το θερμαντικό σε απόσταση τουλάχιστον 100 cm από οποιοδήποτε εύφλεκτο υλικό (όπως έπιπλα, κουρτίνες, κλινოსκεπάσματα ή χαρτιά).
6. Διατηρήστε το θερμαντικό καθαρό. Μην αφήσετε να εισέλθουν αντικείμενα στον εξαερισμό, διότι μπορεί να υπάρξει ο κίνδυνος της ηλεκτροπληξίας, της πυργαγιάς ή μπορεί να υποστεί ζημιά το θερμαντικό.
7. Απαιτείται στενή επίβλεψη όταν η συσκευή χρησιμοποιείται κοντά σε παιδιά.
8. Ποτέ μην αφήνετε το καλώδιο να αγγίζει υγρές ή ζεστές επιφάνειες, να είναι τσακισμένο ή να βρίσκεται κοντά σε παιδιά.
9. Μην το χρησιμοποιείτε σε εξωτερικό χώρο.
10. Μην το τοποθετείτε επάνω ή κοντά σε καυστήρα αερίου ή ηλεκτρικό καυστήρα.
11. Αφαιρέστε τη συσκευασία και βεβαιωθείτε ότι η συσκευή είναι άθικτη. Σε περίπτωση αμφιβολίας, μην χρησιμοποιείτε τη συσκευή και επικοινωνήστε με τον αρμόδιο πωλητή. Μην αφήνετε υλικά συσκευασίας όπως τσάντες και συρραπτικά κοντά σε παιδιά.
12. Η χρήση κάθε ηλεκτρικής συσκευής απαιτεί την επίγνωση ορισμένων βασικών κανόνων, όπως:
 - Μην αγγίζετε ποτέ τη συσκευή με βρεγμένα ή υγρά χέρια ή πόδια
 - Μην εκθέτετε ποτέ τη συσκευή σε ατμοσφαιρικές συνθήκες (βροχή, ήλιος κ.λπ.)
13. Μην χρησιμοποιείτε τη συσκευή για οτιδήποτε άλλο εκτός από την προβλεπόμενη χρήση.
14. Αυτή η συσκευή προορίζεται μόνο για οικιακή χρήση.
15. Μην χρησιμοποιείτε το θερμαντικό στο άμεσο περιβάλλον του μπάνιου, του ντους ή της πισίνας.
16. Τυχόν επισκευές που θα πρέπει να γίνουν στο θερμαντικό θα πρέπει να εκτελούνται μόνο από εξουσιοδοτημένο αντιπρόσωπο σέρβις.
17. Μην τοποθετείτε το καλώδιο στη συσκευή όταν είναι ακόμα ζεστό.
18. Μην καταστρέψετε και μην τσακίζετε το καλώδιο.
19. Μην συνδέετε τη συσκευή σε καλώδιο επέκτασης ή σε πολύπριζο.
20. Σε περίπτωση βλάβης του καλωδίου τροφοδοσίας στείλτε το για επισκευή. Συνιστάται από τον κατασκευαστή η αντικατάστασή του.
21. Η ασφάλεια του θερμαντικού προορίζεται για να αποτρέψει την άμεση πρόσβαση στα θερμαντικά στοιχεία και θα πρέπει να βρίσκεται στην θέση του όταν χρησιμοποιείται το θερμαντικό. Δεν παρέχει πλήρη προστασία στα μικρά παιδιά ή στα άτομα με αναπηρία.
22. Αυτό το θερμαντικό δεν διαθέτει συσκευή να ελέγχει τη θερμοκρασία του δωματίου. Μην το χρησιμοποιείτε σε μικρά δωμάτια όπου υπάρχουν άτομα τα οποία δεν μπορούν από μόνοι τους,

να εγκαταλείψουν το δωμάτιο, εκτός εάν τους παρέχεται συνεχής επίβλεψη.

23. Η συσκευή δεν προορίζεται για χρήση από άτομα (συμπεριλαμβανομένων των παιδιών) με μειωμένη σωματική, αισθητηριακή ή διανοητική ικανότητα ή έλλειψη εμπειρίας και γνώσης, εκτός εάν επιβλέπονται ή εάν τους έχουν δοθεί οδηγίες σχετικά με τη χρήση της συσκευής από άτομο που είναι υπεύθυνο για την ασφάλειά τους.

24. Τα παιδιά θα πρέπει να επιβλέπονται για να διασφαλιστεί ότι δεν παίζουν με τη συσκευή

25. Το θερμαντικό δεν θα πρέπει να βρίσκεται ακριβώς κάτω από την πρίζα.

26. Μην χρησιμοποιείτε το θερμαντικό με προγραμματιστή, χρονοδιακόπτη ή οποιαδήποτε άλλη συσκευή που ενεργοποιεί αυτόματα τη θερμάστρα, εκτός εάν είναι τοποθετημένο ψηλά.

ATTENTION!

Switch on heater in fully horizontal position! Don't cover!

ACQUAINTANCE TO HEATER

1. Thermostat
2. Heating element
3. Brackets
4. Cable
5. Safety bar
6. Hoods

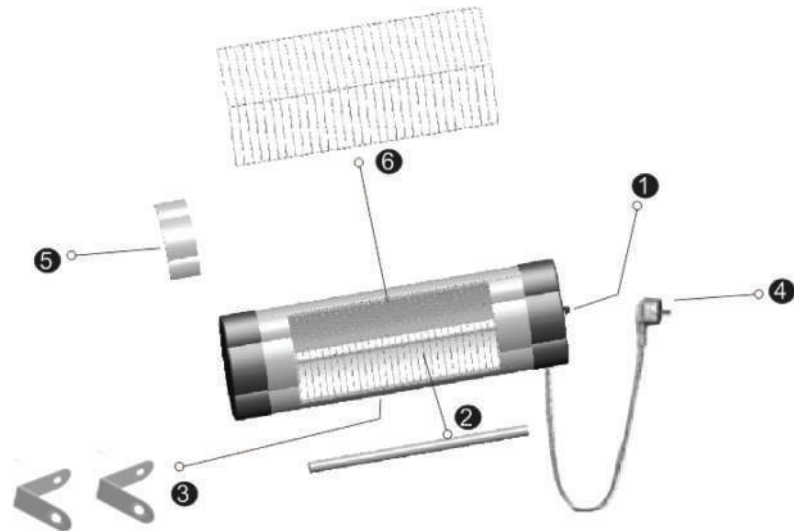
**INSTALLATION ON THE WALL**

1. There are 4 brackets and fasteners used with the heater. Furthermore, in the canal of back side of the heater there are 4 square fastener washers 25x25 mm. Relieve square washers.

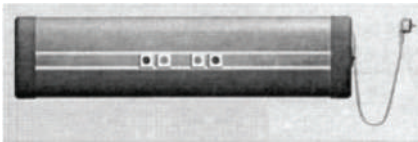

2. Fasten 2 brackets to the canal of the backside of the heater by the help of screws.

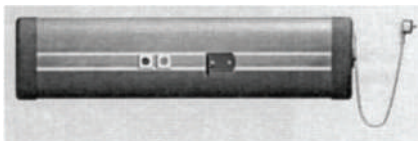

3. Fasten the brackets at the appropriate distance of each other (45-55cm)

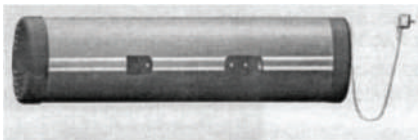

4. Two other brackets are fastened by the help of fasteners at the appropriate distance on the wall parallel to the floor (at least 1.8m from the floor and at least 0.5m from the ceiling).



5. Join the brackets on the heater with the brackets, fastened on the wall, with help of figured screw-nuts.

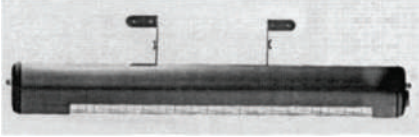

Install the heater under necessary angle (in the direction to the area being heated). Electric wiring for the heater has to be done by the qualified specialist.

MAIN RULES OF HEATER USING

Install the heater strictly in horizontal position **PARALLEL TO FLOOR**.

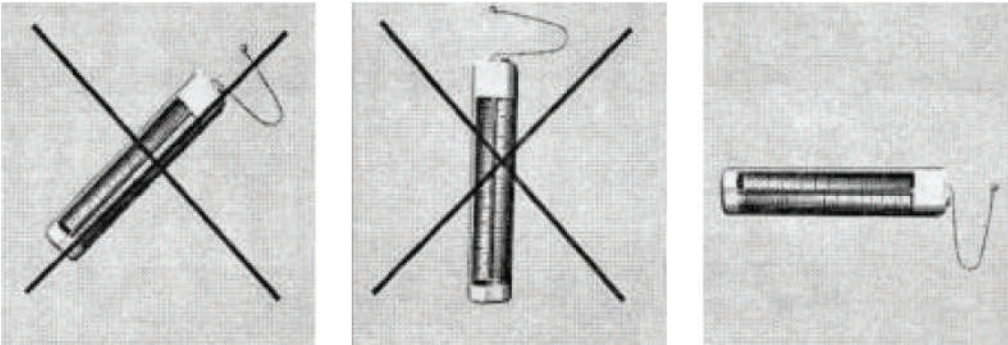

Direct the heater at the **APPROPRIATE ANGLE**.

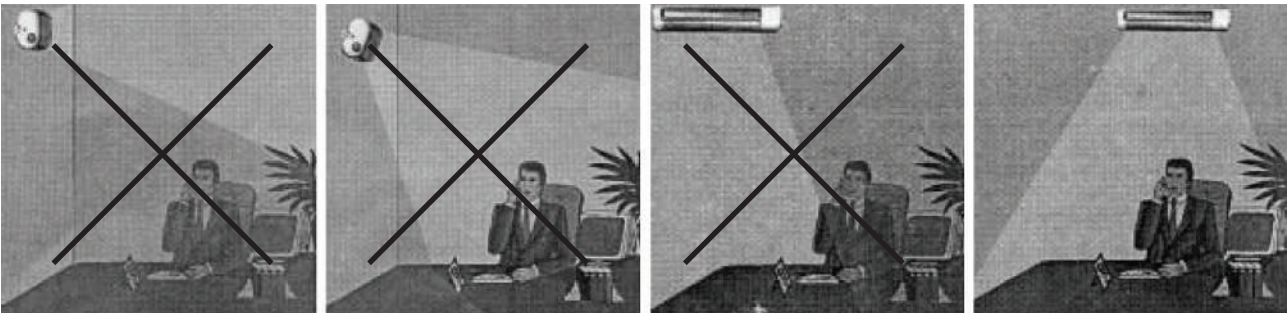

Prevent the lost of directed heat through the windows.

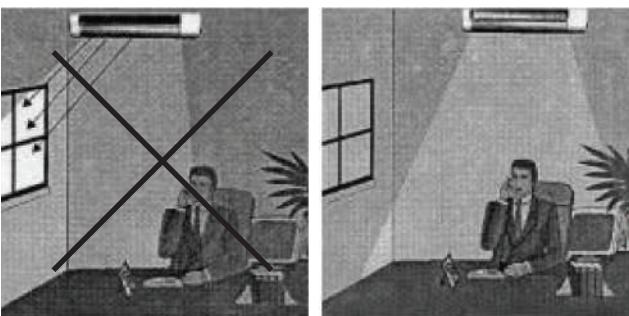

Avoid the placing of foreign objects on the safety bars. Don't cover! Before motion the heater be sure that the power supply is switched off.

It is recommended to install the thermostat at the high mode spaces in the large rooms or on the opened places.

It can be dangerous to install near curtains and other combustible materials.

Do not use the power lines to bundle the Electric Radiator, or it will damage the insulation coat of the power lines.

If the power lines are damaged, not to continue to use them, in order to avoid some danger, and they must be replaced by the factory or the maintenance department of the factory or the other similar professional staff.

IF YOU WANT TO INTEGRATE TWO OR MORE HEATERS INTO INTEGRATED HEATING SISTEM ASK THE AUTHORIZED SERVICE CENTERS TO INSTALL.

MAINTENANCE OF THE HEATER

It is necessary to wipe periodically the heater and the reflector, depending on the place and the circumstances of its use.

Cleaning of the reflector:

1. Disconnect the cable of power supply from the socket.
2. Wipe the reflector by the soft cloth, treated by detergent, frying not to leave on the surface the tinged prints and spots.

Commentary: Do not use the detergents which are able to damage the reflector. Wiping has to be done very careful without any scratches.

Be sure the heater has not these faultiness:

1. Check whether the thermostat can be switched on or off.
2. Check whether the heater is connected rightly the electric wiring.
3. Check the intactness of electric wiring.

WARNING

1. Read the instructions carefully before use and save them for future reference.
2. Always disconnect the heater from the main supply when not in use and when cleaning.
3. Do not leave the heater "ON" unattended.
4. In order to avoid over heating, do not cover the heater.
5. Keep the heater a distance of at least 100 cm from any combustible material, such as furniture, curtains, bedding cloths or papers.
6. Keep the heater clean. Do not allow objects to enter the ventilation as this may cause electric

shock, fire or damage the heater.

7. Close supervision is required when any appliance is used near or by children.

8. Never allow the cord to touch wet or hot surfaces, become twisted or be within the reach of children.

9. Do not use outdoors.

10. Do not place on or near a hot gas or electric burner.

11. Remove the packing and make sure that the appliance is intact. In case of doubt do not use the appliance and contact our after-sales service. Do not leave packaging materials like bags and staples within reach of children.

12. The use of every electrical appliance calls for the awareness of some basic rules, such as:

- Never touch the appliance with wet or damp hands or feet

- Never expose the appliance to atmospheric conditions(rain,sun,etc)

13. Do not use the appliance for anything other than its intended use.

14. This appliance is intended for household use only.

15. Do not use this heater in the immediate surroundings of a bath, a shower or a swimming pool.

16. Any repairs that need to be done to the heater must be referred to an authorized service agent only.

17. Do not put the cable on the appliance when it is still warm.

18. Do not damage and do not kink the power cord.

19. Do not connect the appliance to extension cords or multiple outlets.

20. In case the power cord is damaged send it to the nearest after sale service. Recommended by the manufacturer for the replacement.

21. The fireguard of this heater is intended to prevent direct access to heating elements and must be in place when the heater is in use; The fireguard does not give full protection for young children and for infirm persons.

22. This heater is not equipped with a device to control the room temperature. Do not use this heater in small rooms when they are occupied by persons not capable of leaving the room on their own, unless constant supervision is provided.

23. The appliance is not intended for use by persons(including children)with reduced physical, sensory or mental capabilities, or lack of experience and knowledge, unless they have been given supervision or instruction concerning use of the appliance by a person responsible for their safety.

24. Children should be supervised to ensure that they do not play with the appliance.

25. The heater must not be located immediately below a socket-outlet.

26. Except for mounting at high level , Do not use the heater with a programmer, timer or any other device that switches the heater on automatically.

EUROLAMP®

Pioneers in New Technology !

ΕΙΣΑΓΕΤΑΙ ΣΤΗΝ Ε.Ε. ΑΠΟ ΤΗΝ
EUROLAMP ΑΒΕΕ:
ΚΑΜΠΟΣ ΔΙΑΒΑΤΩΝ – ΙΟΝΙΑ
570 08, ΘΕΣΣΑΛΟΝΙΚΗ
Τ: 2310 574802
ΚΑΤΑΣΚΕΥΑΖΕΤΑΙ ΣΤΗΝ ΚΙΝΑ

IMPORTED IN EU BY
EUROLAMP SA:
KAMPOS DIAVATA - IONIA
570 08, THESSALONIKI - GREECE
T: +30 2310 574802
MADE IN CHINA

info@eurolamp.gr
www.eurolampglobal.com

