

# EUROLAMP®

## ΟΔΗΓΙΕΣ ΧΡΗΣΗΣ

ΕΓΧΕΙΡΙΔΙΟ ΣΥΝΔΕΣΗΣ WiFi

(σελ. 31)



**ΦΟΡΗΤΟ ΚΛΙΜΑΤΙΣΤΙΚΟ**

300-28955 • TAC-12CHPB/DM3 • 12000BTU

Παρακαλούμε διαβάστε προσεκτικά αυτές τις οδηγίες πριν συνδέσετε τη συσκευή σας στο ρεύμα. Παρακαλείσθε να δώσετε ιδιαίτερη προσοχή στις πληροφορίες ασφαλείας. Σας συνιστούμε να κρατήσετε τις οδηγίες για μελλοντική αναφορά.



# EUROLAMP®

Pioneers in New Technology !

Παρακαλούμε διαβάστε προσεκτικά αυτές τις οδηγίες. Παρακαλείσθε να δώσετε ιδιαίτερη προσοχή στις πληροφορίες ασφαλείας. Σας συνιστούμε να κρατήσετε τις οδηγίες για μελλοντική αναφορά.



## ΣΥΣΤΑΣΕΙΣ ΑΣΦΑΛΕΙΑΣ

Είναι απαραίτητο να διαβάσετε και να κατανοήσετε όλες τις οδηγίες ασφαλείας και λειτουργίας πριν από τη εγκατάσταση. Εάν η συσκευή χρησιμοποιείται για πρώτη φορά, διατηρήστε τις οδηγίες ασφαλείας για μελλοντική αναφορά.

Σε περιπτώσεις που χρειάζεται να γίνει η σύνδεση με απευθείας παροχή ρεύματος είναι απαραίτητο να γίνει από εξειδικευμένο άτομο. Η λανθασμένη εγκατάσταση και χρήση μπορούν να προκαλέσουν κίνδυνο ηλεκτροπληξίας ή πυρκαγιάς.

Ο καθαρισμός μπορεί να γίνει με ένα στεγνό και καθαρό πανί ή με τη χρήση ουδέτερου καθαριστικού. Μην χρησιμοποιείτε διαλυτικά ή διαβρωτικά προϊόντα. Σε περίπτωση που είναι υγρή η επιφάνεια περιμένετε να στεγνώσει, πριν το χρησιμοποιήσετε. Αποφύγετε την επαφή με υγρά σε όλα τα ηλεκτρικά μέρη.

Η συσκευή πρέπει να φυλάσσεται μακριά από παιδιά και ανήλικους.

Η εγγύηση δεν ισχύει πλέον όταν υπάρχουν ελαττώματα στο προϊόν που προέρχονται από ζημιά ή όταν τα μέρη του προϊόντος έχουν αλλοιωθεί από μη εξουσιοδοτημένα άτομα καθώς και μετά από τυχόν επέμβαση στο περιεχόμενο της συσκευής από ακατάλληλο χειρισμό ή κακή χρήση.

Ακολουθήστε τις παρακάτω οδηγίες για την ασφαλή χρήση και εγκατάσταση. Καθώς θα αποσυσκευάζετε το προϊόν, ελέγξτε για ζημιές. Σε αυτή την περίπτωση ενημερώστε τον προμηθευτή σας.

Η EUROLAMP ABEE διατηρεί το δικαίωμα να ερμηνεύει και να τροποποιεί το περιεχόμενο αυτού του εγγράφου ανά πάσα στιγμή χωρίς προηγούμενη ειδοποίηση.



## ΣΩΣΤΗ ΔΙΑΘΕΣΗ ΑΥΤΟΥ ΤΟΥ ΠΡΟΪΟΝΤΟΣ



Αυτή η σήμανση υποδηλώνει ότι το προϊόν αυτό δεν πρέπει να διατεθεί μαζί με άλλα οικιακά απορρίμματα σε όλη την ΕΕ. Για να αποφευχθεί πιθανή βλάβη στο περιβάλλον ή την ανθρώπινη υγεία από την ανεξέλεγκτη διάθεση των αποβλήτων, ανακυκλώστε την υπεύθυνα για την προώθηση της βιώσιμης επαναχρησιμοποίησης των υλικών πόρων. Για να επιστρέψετε τη χρησιμοποιημένη συσκευή σας, χρησιμοποιήστε τα συστήματα επιστροφής και συλλογής ή επικοινωνήστε με τον πωλητή όπου αγοράστηκε το προϊόν. Μπορούν να πάρουν αυτό το προϊόν για ασφαλή περιβαλλοντική ανακύκλωση.

# EUROLAMP®

Pioneers in New Technology !

Please read these instructions carefully. Please pay particular attention to the safety information. We recommend that you keep the instructions for future reference.



## SAFETY RECOMMENDATIONS

It is essential to read and understand all the safety and operating instructions before the installation. If this is your first time using the device, keep the instructions secure for future reference.

In cases where the connection to a direct power supply needs to be made, it is necessary to be done by a qualified person.

It can be cleaned with a dry and clean fabric or with a use of neutral detergent. Do not use solvents or corrosive products. In case that the surface is wet, wait until it gets dry and then use it. Avoid contact on all electrical parts with liquids.

The device should be kept out of the reach of children and minors.

The warranty is no longer valid when there are defects in the product where come from damages or when the parts of the product has been damaged by unauthorized persons as well as after any intervention on the device due improper handling or misuse.

Follow the instructions below for safe use and installation. As you unpacking the product, check for damages. In that case, please inform your supplier.

EUROLAMP SA reserves the right to interpret and amendment the content of this document at any time without prior notice.



## CORRECT DISPOSAL OF THIS PRODUCT



This marking indicates that this product should not be disposed with other household wastes throughout the EU. To prevent possible harm to the environment or human health from uncontrolled waste disposal, recycle it responsibly to promote the sustainable reuse of material resources. To return your used device, please use the return and collection systems or contact the retailer where the product was purchased. They can take this product for environmental safe recycling.

## ΣΗΜΑΝΤΙΚΕΣ ΠΡΟΦΥΛΑΞΕΙΣ

### ΠΟΛΥ ΣΗΜΑΝΤΙΚΟ!

Μην εγκαταστήσετε ή χρησιμοποιήσετε τη συσκευή σας προτού διαβάσετε προσεκτικά αυτό το εγχειρίδιο. Φυλάξτε αυτό το εγχειρίδιο οδηγιών για ενδεχόμενη εγγύηση προϊόντος και για μελλοντική αναφορά.

### Γενικές Οδηγίες Ασφαλείας

1. Η συσκευή προορίζεται μόνο για εσωτερική χρήση.
2. Μη χρησιμοποιείτε τη μονάδα σε πρίζα υπό επισκευή ή σε πρίζα μη τοποθετημένη σωστά.
3. Μη χρησιμοποιείτε τη μονάδα:
  - A: Κοντά σε πηγή πυρκαγιάς.
  - B: Σε περιοχή όπου είναι πιθανό να έρθει σε επαφή με λάδι.
  - Γ: Σε περιοχή εκτεθειμένη στο άμεσο ηλιακό φως.
  - Δ: Σε περιοχή όπου είναι πιθανό να έρθει σε επαφή με νερό.
  - E: Κοντά σε λουτρό, πλυντήριο, ντους ή πισίνα.
4. Μην εισαγάγετε ποτέ τα δάχτυλά σας ή ράβδους στην έξοδο αέρα. Προσέξτε ιδιαίτερα να προειδοποιήσετε τα παιδιά για αυτούς τους κινδύνους.
5. Κρατήστε τη μονάδα προς τα πάνω κατά τη μεταφορά και αποθήκευση, για να παραμένει σωστά προσανατολισμένος ο συμπιεστής.
6. Πριν καθαρίσετε τη συσκευή, να απενεργοποιείτε ή να αποσυνδέετε πάντα την παροχή ρεύματος.
7. Όταν μετακινείτε τη συσκευή, πάντα να απενεργοποιείτε και να αποσυνδέετε την παροχή ρεύματος και να την μετακινείτε αργά.
8. Για την αποφυγή της πιθανότητας πυρκαγιάς, η συσκευή δεν πρέπει να καλύπτεται.
9. Όλες οι πρίζες της συσκευής πρέπει να συμμορφώνονται με τις τοπικές απαιτήσεις ηλεκτρικής ασφάλειας. Εάν χρειάζεται, ελέγξτε τις απαιτήσεις.
10. Τα παιδιά θα πρέπει να επιβλέπονται για να διασφαλίζεται ότι δεν παίζουν με τη συσκευή.
11. Εάν το καλώδιο τροφοδοσίας είναι κατεστραμμένο, πρέπει να αντικατασταθεί από τον κατασκευαστή, τον αντιπρόσωπο σέρβις του ή παρόμοια εξειδικευμένα άτομα, προκειμένου να αποφευχθεί κάποιος κίνδυνος.
12. Αυτή η συσκευή μπορεί να χρησιμοποιηθεί από παιδιά ηλικίας από 8 ετών και άνω και άτομα με μειωμένες σωματικές, αισθητηριακές ή διανοητικές ικανότητες ή έλλειψη εμπειρίας και γνώσης, εάν υπάρχει επίβλεψη ή έχουν λάβει οδηγίες για το πώς να χρησιμοποιούν τη συσκευή με ασφαλή τρόπο, έχοντας κατανοήσει τους σχετικούς κινδύνους. Τα παιδιά δεν πρέπει να παίζουν με τη συσκευή. Ο καθαρισμός και η συντήρηση από τον χρήστη δεν πρέπει να γίνονται από παιδιά χωρίς επίβλεψη.
13. Η συσκευή πρέπει να εγκαθίσταται σύμφωνα με τους εθνικούς κανονισμούς καλωδίωσης.
14. Λεπτομέρειες τύπου και κατηγορίας ασφαλειών: T, 250V AC, 3.15A.
15. Ανακύκλωση



Αυτή η σήμανση υποδεικνύει ότι σε ολόκληρη την ΕΕ η συγκεκριμένη συσκευή δεν πρέπει να απορρίπτεται μαζί με άλλα οικιακά απορρίμματα. Για να αποτρέψετε πιθανή βλάβη στο περιβάλλον ή στην ανθρώπινη υγεία από την ανεξέλεγκτη διάθεση απορριμμάτων, ανακυκλώστε την υπεύθυνα προωθώντας τη βιώσιμη επαναχρησιμοποίηση των υλικών πόρων. Για να επιστρέψετε τη χρησιμοποιημένη συσκευή σας, χρησιμοποιήστε τα συστήματα επιστροφής και συλλογής ή

## ΣΗΜΑΝΤΙΚΕΣ ΠΡΟΦΥΛΑΞΕΙΣ

επικοινωνήστε με το κατάστημα λιανικής από όπου την αγοράσατε. Μπορούν να δεχθούν πίσω αυτό το προϊόν για περιβαλλοντική ασφαλή ανακύκλωση.

16. Επικοινωνήστε με εξουσιοδοτημένο τεχνικό σέρβις για επισκευή ή συντήρηση αυτής της μονάδας.

17. Μην τραβάτε, παραμορφώνετε ή τροποποιείτε το καλώδιο τροφοδοσίας και μην το βυθίζετε σε νερό. Το τράβηγμα ή η κακή χρήση του καλωδίου τροφοδοσίας μπορεί να προκαλέσει βλάβη στη μονάδα και να προκαλέσει ηλεκτροπληξία.

18. Πρέπει να τηρείται η συμμόρφωση με τους εθνικούς κανονισμούς αερίου.

19. Αφήστε ανεμπόδιστα τα ανοίγματα εξαερισμού.

20. Οποιοδήποτε άτομο εμπλέκεται με την εργασία σε ή τη διάνοιξη ενός κυκλώματος ψυκτικού μέσου θα πρέπει να διαθέτει ισχύον έγκυρο πιστοποιητικό από διαπιστευμένη από τον κλάδο αρχή αξιολόγησης, το οποίο εξουσιοδοτεί την ικανότητά του να χειρίζεται ψυκτικά μέσα με ασφάλεια σύμφωνα με αναγνωρισμένες από τον κλάδο προδιαγραφές αξιολόγησης.

21. Το σέρβις πρέπει να γίνεται μόνο σύμφωνα με τις συστάσεις του κατασκευαστή του εξοπλισμού. Η συντήρηση και η επισκευή που απαιτεί τη βοήθεια άλλου ειδικευμένου προσωπικού θα πραγματοποιούνται υπό την επίβλεψη του αρμοδίου για τη χρήση εύφλεκτων ψυκτικών ουσιών.

22. Μη θέτετε σε λειτουργία και μη διακόπτετε τη λειτουργία της μονάδας εισαγάγοντας ή τραβώντας το βύσμα τροφοδοσίας' μπορεί να προκληθεί ηλεκτροπληξία ή πυρκαγιά λόγω παραγωγής θερμότητας.

23. Αποσυνδέστε τη μονάδα από την πρίζα, εάν βγαίνουν από αυτήν περίεργοι ήχοι, μυρωδιά ή καπνός

### Σημειώσεις:

- Σε περίπτωση ζημιάς σε εξαρτήματα, επικοινωνήστε με τον αντιπρόσωπο ή ένα εξουσιοδοτημένο συνεργείο επισκευής.
- Σε περίπτωση οποιασδήποτε ζημιάς, κλείστε τον διακόπτη αέρα, αποσυνδέστε την παροχή ρεύματος και επικοινωνήστε με τον αντιπρόσωπο ή ένα εξουσιοδοτημένο συνεργείο.
- Σε κάθε περίπτωση, το καλώδιο τροφοδοσίας πρέπει να είναι σταθερά γειωμένο.
- Για να αποφύγετε την πιθανότητα κινδύνου, εάν το καλώδιο τροφοδοσίας είναι κατεστραμμένο, κλείστε τον διακόπτη αέρα και αποσυνδέστε την παροχή ρεύματος. Πρέπει να αντικατασταθεί από τον αντιπρόσωπο ή από ένα εξουσιοδοτημένο συνεργείο.
- Εάν η συσκευή έχει λειτουργία Wi-Fi, η ισχύς μετάδοσης είναι μικρότερη από 20 dBm και η περιοχή ραδιοσυχνοτήτων είναι 2412 MHz-2472 MHz.

### Προειδοποίηση

- Μη χρησιμοποιείτε για την επιτάχυνση της διαδικασίας απόψυξης ή για καθαρισμό άλλα μέσα από αυτά που συνιστά ο κατασκευαστής.
- Η συσκευή πρέπει να αποθηκεύεται σε χώρο χωρίς πηγές ανάφλεξης οι οποίες λειτουργούν συνεχώς (για παράδειγμα: ανοιχτές φλόγες, συσκευή αερίου σε λειτουργία ή ηλεκτρική θερμάστρα σε λειτουργία).
- Μην τρυπάτε και μην καίτε την συσκευή.
- Λάβετε υπόψη ότι τα ψυκτικά μέσα μπορεί να είναι άοσμα.
- Η συσκευή πρέπει να εγκαθίσταται, να λειτουργεί και να αποθηκεύεται σε χώρο με επιφάνεια δαπέδου μεγαλύτερη από X m<sup>2</sup>.

Ποσότητα αερίου 290 R2 (δείτε την ετικέτα χαρακτηριστικών στη συσκευή)(g)	Ελάχιστο μέγεθος του χώρου για χρήση και αποθήκευση (m <sup>2</sup> )
m<152	4
152≤m≤185	9
186≤m≤225	11
226≤m≤270	13
271≤m≤290	14
291≤m≤300	15

## ΣΗΜΑΝΤΙΚΕΣ ΠΡΟΦΥΛΑΞΕΙΣ

### ΕΙΔΙΚΕΣ ΠΛΗΡΟΦΟΡΙΕΣ ΓΙΑ ΣΥΣΚΕΥΕΣ ΜΕ ΨΥΚΤΙΚΟ ΑΕΡΙΟ R290.

- Διαβάστε προσεκτικά όλες τις προειδοποιήσεις.
- Κατά την απόψυξη και τον καθαρισμό της συσκευής, μη χρησιμοποιείτε άλλα εργαλεία εκτός από αυτά που προτείνει η εταιρεία κατασκευής.
- Η συσκευή πρέπει να τοποθετείται σε χώρο χωρίς πηγές ανάφλεξης συνεχούς λειτουργίας (για παράδειγμα: ανοιχτή φλόγα, αέριο ή ηλεκτρικές συσκευές σε λειτουργία).
- Μην τρυπάτε και μην καίτε τη συσκευή
- Αυτή η συσκευή περιέχει Υ g (δείτε την ετικέτα χαρακτηριστικών στο πίσω μέρος της μονάδας) ψυκτικού αερίου R290.
- Το R290 είναι ένα ψυκτικό αέριο που συμμορφώνεται με τις ευρωπαϊκές οδηγίες για το περιβάλλον. Μην τρυπάτε κανένα μέρος του κυκλώματος του ψυκτικού μέσου.
- Εάν η συσκευή έχει εγκατασταθεί, λειτουργεί ή αποθηκεύεται σε μη αεριζόμενο χώρο, ο χώρος πρέπει να είναι σχεδιασμένος έτσι ώστε να αποτρέπεται η συσσώρευση διαρροών ψυκτικού μέσου που οδηγούν σε κίνδυνο πυρκαγιάς ή έκρηξης λόγω ανάφλεξης του ψυκτικού μέσου, η οποία δύναται να προκληθεί από ηλεκτρικές θερμάστρες, σόμπες ή άλλες πηγές ανάφλεξης.
- Η συσκευή πρέπει να αποθηκεύεται με τέτοιο τρόπο ώστε να αποφεύγεται η μηχανική βλάβη.
- Τα άτομα που χειρίζονται τη συσκευή ή εργάζονται στο κύκλωμα ψυκτικού πρέπει να διαθέτουν την κατάλληλη πιστοποίηση που έχει εκδοθεί από διαπιστευμένο οργανισμό, η οποία διασφαλίζει την ικανότητα χειρισμού ψυκτικών μέσων σύμφωνα με ειδική αξιολόγηση που αναγνωρίζεται από ενώσεις του κλάδου.
- Οι επισκευές πρέπει να γίνονται με βάση τη σύσταση της κατασκευάστριας εταιρείας. Η συντήρηση και οι επισκευές που απαιτούν τη βοήθεια άλλου ειδικευμένου προσωπικού πρέπει να εκτελούνται υπό την επίβλεψη ατόμου ειδικευμένου στη χρήση εύφλεκτων ψυκτικών.
- Οι αγωγοί που συνδέονται με μια συσκευή δεν πρέπει να περιέχουν πιθανή πηγή ανάφλεξης.



## ΟΔΗΓΙΕΣ ΕΠΙΣΚΕΥΗΣ ΣΥΣΚΕΥΩΝ ΠΟΥ ΠΕΡΙΕΧΟΥΝ R290

### ΓΕΝΙΚΕΣ ΟΔΗΓΙΕΣ

#### 1.1 Έλεγχοι στην περιοχή

Πριν από την έναρξη εργασιών σε συστήματα που περιέχουν εύφλεκτα ψυκτικά μέσα, είναι απαραίτητοι οι έλεγχοι ασφαλείας για να διασφαλιστεί ότι ελαχιστοποιείται ο κίνδυνος ανάφλεξης. Για την επισκευή του ψυκτικού συστήματος, πρέπει να τηρούνται οι ακόλουθες προφυλάξεις πριν από την εκτέλεση εργασιών στο σύστημα.

#### 1.2 Διαδικασία εργασίας

Οι εργασίες πρέπει να εκτελούνται με ελεγχόμενη διαδικασία ώστε να ελαχιστοποιείται κατά τη διάρκειά τους ο κίνδυνος παρουσίας εύφλεκτου αερίου ή ατμού.

#### 1.3 Γενικός χώρος εργασίας

Όλο το προσωπικό συντήρησης και τα υπόλοιπα άτομα που εργάζονται στην περιοχή θα λαμβάνουν οδηγίες σχετικά με τη φύση της εργασίας που εκτελείται. Οι εργασίες σε περιορισμένους χώρους θα πρέπει να αποφεύγονται. Η περιοχή γύρω από το χώρο εργασίας πρέπει να απομονώνεται. Βεβαιωθείτε ότι οι συνθήκες στην περιοχή έχουν γίνει ασφαλείς, με έλεγχο εύφλεκτων υλικών.

#### 1.4 Έλεγχος για παρουσία ψυκτικού μέσου

Η περιοχή πρέπει να ελέγχεται με κατάλληλο ανιχνευτή ψυκτικού μέσου, πριν και κατά τη διάρκεια της εργασίας, για να διασφαλιστεί ότι ο τεχνικός γνωρίζει πιθανώς εύφλεκτες ατμόσφαιρες. Βεβαιωθείτε ότι ο εξοπλισμός ανίχνευσης διαρροών που χρησιμοποιείται είναι κατάλληλος για χρήση με εύφλεκτα ψυκτικά μέσα, δηλαδή ότι δεν σπινθηρίζει, είναι επαρκώς σφραγισμένος ή εγγενώς ασφαλής.

#### 1.5 Παρουσία πυροσβεστήρα

Εάν πρόκειται να διεξαχθεί οποιαδήποτε εργασία εν θερμώ στον ψυκτικό εξοπλισμό ή σε οποιοδήποτε σχετικό μέρος, θα πρέπει να είναι διαθέσιμος ο κατάλληλος εξοπλισμός πυρόσβεσης. Έχετε έναν πυροσβεστήρα ξηράς σκόνης ή διοξειδίου του άνθρακα δίπλα στην περιοχή φόρτισης.

#### 1.6 Χωρίς πηγές ανάφλεξης

Κανένα άτομο που εκτελεί εργασίες σε ένα σύστημα ψύξης που περιλαμβάνει έκθεση σωληνώσεων δεν πρέπει να χρησιμοποιεί πηγές ανάφλεξης με τέτοιο τρόπο ώστε να οδηγήσει σε κίνδυνο πυρκαγιάς ή έκρηξης. Όλες οι πιθανές πηγές ανάφλεξης, συμπεριλαμβανομένου του τσιγάρου, θα πρέπει να φυλάσσονται αρκετά μακριά από την περιοχή εργασιών εγκατάστασης, επισκευής, αφαίρεσης και απόρριψης, κατά τη διάρκεια των οποίων μπορεί να απελευθερωθεί ψυκτικό μέσο στον περιβάλλοντα χώρο. Πριν από την εκτέλεση εργασιών, η περιοχή γύρω από τον εξοπλισμό πρέπει να ερευνηθεί για να βεβαιωθείτε ότι δεν υπάρχουν εύφλεκτα υλικά ή κίνδυνοι ανάφλεξης. Πρέπει να υπάρχει σήμανση «Απαγορεύεται το κάπνισμα».

#### 1.7 Αεριζόμενος χώρος

Βεβαιωθείτε ότι η περιοχή είναι ανοικτή ή ότι αερίζεται επαρκώς, πριν επεμβείτε στο σύστημα ή πραγματοποιήσετε οποιαδήποτε εργασία εν θερμώ. Κάποια μέθοδος αερισμού θα πρέπει να υπάρχει και κατά την περίοδο εκτέλεσης των εργασιών. Ο εξαερισμός πρέπει να απομακρύνει με ασφάλεια κάθε ψυκτικό μέσο που απελευθερώνεται και, κατά προτίμηση, να το αποβάλλει στην ατμόσφαιρα.

#### 1.8 Έλεγχοι στον ψυκτικό εξοπλισμό

## ΟΔΗΓΙΕΣ ΕΠΙΣΚΕΥΗΣ ΣΥΣΚΕΥΩΝ ΠΟΥ ΠΕΡΙΕΧΟΥΝ R290

Σε περίπτωση αλλαγής ηλεκτρικών εξαρτημάτων, αυτά πρέπει να είναι κατάλληλα για τον σκοπό αυτό και να έχουν τις σωστές προδιαγραφές. Πρέπει να τηρούνται ανά πάσα στιγμή οι οδηγίες συντήρησης και σέρβις του κατασκευαστή. Εάν έχετε αμφιβολίες, συμβουλευτείτε το τεχνικό τμήμα του κατασκευαστή για βοήθεια. Οι ακόλουθοι έλεγχοι εφαρμόζονται σε εγκαταστάσεις που χρησιμοποιούν εύφλεκτα ψυκτικά: το μέγεθος πλήρωσης είναι σύμφωνο με το μέγεθος του χώρου εντός του οποίου είναι εγκατεστημένα τα εξαρτήματα που περιέχουν ψυκτικό μέσο· τα μηχανήματα εξαερισμού και οι έξοδοι λειτουργούν επαρκώς και δεν εμποδίζονται· εάν χρησιμοποιείται έμμεσο κύκλωμα ψύξης, το δευτερεύον κύκλωμα ελέγχεται για την παρουσία ψυκτικού μέσου· η σήμανση στον εξοπλισμό εξακολουθεί να είναι ορατή και ευανάγνωστη. Σημάνσεις και ενδείξεις που είναι δυσανάγνωστες πρέπει να διορθωθούν· ο σωλήνας ή τα εξαρτήματα ψύξης εγκαθίστανται σε θέση όπου είναι απίθανο να εκτεθούν σε οποιαδήποτε ουσία που μπορεί να διαβρώσει εξαρτήματα τα οποία περιέχουν ψυκτικό μέσο, εκτός εάν τα εξαρτήματα είναι κατασκευασμένα από υλικά που είναι εγγενώς ανθεκτικά στη διάβρωση ή είναι κατάλληλα προστατευμένα από τη διάβρωση.

### 1.9 Έλεγχοι ηλεκτρικών συσκευών

Η επισκευή και η συντήρηση ηλεκτρικών εξαρτημάτων περιλαμβάνει αρχικούς ελέγχους ασφαλείας και διαδικασίες επιθεώρησης εξαρτημάτων. Εάν υπάρχει ένα σφάλμα που θα μπορούσε να θέσει σε κίνδυνο την ασφάλεια, τότε δεν πρέπει να συνδεθεί ηλεκτρική παροχή στο κύκλωμα μέχρι να αντιμετωπιστεί ικανοποιητικά. Εάν το σφάλμα δεν μπορεί να διορθωθεί αμέσως, αλλά είναι απαραίτητο να συνεχιστεί η λειτουργία, θα πρέπει να εφαρμοστεί μια κατάλληλη προσωρινή λύση. Θα πρέπει να γίνει αναφορά στον ιδιοκτήτη του εξοπλισμού, ώστε να ενημερωθούν όλα τα μέρη. Οι αρχικοί έλεγχοι ασφαλείας περιλαμβάνουν τα εξής: οι πυκνωτές να είναι αποφορτισμένοι, αυτό πρέπει να γίνεται με ασφαλή τρόπο για να αποφευχθεί η πιθανότητα δημιουργίας σπινθήρων· να μην υπάρχουν ενεργά ηλεκτρικά εξαρτήματα και καλωδιώσεις εκτεθειμένα κατά τη φόρτιση, την ανάκτηση ή τον καθαρισμό του συστήματος· να υπάρχει συνέχεια του κυκλώματος γείωσης.

## ΕΠΙΣΚΕΥΕΣ ΣΕ ΣΦΡΑΓΙΣΜΕΝΑ ΕΞΑΡΤΗΜΑΤΑ

2.1 Κατά τις επισκευές σε σφραγισμένα εξαρτήματα, όλες οι ηλεκτρικές παροχές θα πρέπει να αποσυνδέονται από τον εξοπλισμό στον οποίο γίνονται εργασίες, πριν από οποιαδήποτε αφαίρεση των σφραγισμένων καλυμμάτων κ.λπ. Εάν είναι απολύτως απαραίτητο να έχετε ηλεκτρική παροχή στον εξοπλισμό κατά τις εργασίες, πρέπει να λειτουργεί συνεχώς ένα σύστημα ανίχνευσης διαρροών για να προειδοποιήσει σε μια δυνητικά επικίνδυνη κατάσταση.

2.2 Ιδιαίτερη προσοχή πρέπει να δοθεί στα ακόλουθα για να διασφαλιστεί ότι με την εργασία σε ηλεκτρικό εξάρτημα, το περίβλημα δεν έχει αλλοιωθεί με τέτοιο τρόπο ώστε να επηρεάζεται το επίπεδο προστασίας.

Αυτά περιλαμβάνουν ζημιά στα καλώδια, υπερβολικό αριθμό συνδέσεων, τερματικά όχι κατασκευασμένο σύμφωνα με τις αρχικές προδιαγραφές, ζημιά στις στεγανοποιήσεις, εσφαλμένη τοποθέτηση στυπιοθλίπτη κ.λπ. Βεβαιωθείτε ότι η συσκευή έχει εγκατασταθεί με ασφάλεια. Βεβαιωθείτε ότι οι στεγανοποιήσεις ή τα υλικά στεγανοποίησης δεν έχουν υποβαθμιστεί έτσι ώστε να μην εξυπηρετούν πλέον τον σκοπό της αποτροπής εισόδου εύφλεκτων πηγών. Τα ανταλλακτικά πρέπει να είναι σύμφωνα με τις προδιαγραφές του κατασκευαστή.

**ΣΗΜΕΙΩΣΗ:** Η χρήση στεγανοποιητικού σιλικόνης μπορεί να εμποδίσει την αποτελεσματικότητα ορισμένων συστημάτων ανίχνευσης διαρροών. Τα εγγενώς ασφαλή εξαρτήματα δεν χρειάζεται να απομονώνονται πριν από την εργασία σε αυτά.



## ΟΔΗΓΙΕΣ ΕΠΙΣΚΕΥΗΣ ΣΥΣΚΕΥΩΝ ΠΟΥ ΠΕΡΙΕΧΟΥΝ R290

### ΕΠΙΣΚΕΥΗ ΣΕ ΕΓΓΕΝΩΣ ΑΣΦΑΛΕΙΑ ΣΤΟΙΧΕΙΑ

Μην εφαρμόζετε μόνιμα επαγωγικά φορτία ή φορτία χωρητικότητας στο κύκλωμα χωρίς να διασφαλίζεται ότι αυτό δεν θα υπερβαίνει την επιτρεπόμενη τάση και ρεύμα που επιτρέπεται για τον εξοπλισμό που χρησιμοποιείται.

Τα εγγενώς ασφαλή εξαρτήματα είναι οι μόνοι τύποι στους οποίους μπορεί να γίνει επεξεργασία παρουσία εύφλεκτης ατμόσφαιρας. Η συσκευή δοκιμών πρέπει να έχει τη σωστή βαθμολογία. Αντικαταστήστε τα εξαρτήματα μόνο με εξαρτήματα που καθορίζονται από τον κατασκευαστή. Άλλα μέρη μπορεί να έχουν ως αποτέλεσμα την ανάφλεξη του ψυκτικού μέσου στην ατμόσφαιρα από διαρροή.

### ΚΑΛΩΔΙΩΣΗ

Βεβαιωθείτε ότι τα καλώδια δεν υπόκεινται σε φθορά, διάβρωση, υπερβολική πίεση, κραδασμούς, αιχμηρές άκρες ή άλλες δυσμενείς περιβαλλοντικές επιπτώσεις. Ο έλεγχος λαμβάνει επίσης υπόψη τις επιπτώσεις της γήρανσης ή των συνεχών κραδασμών από πηγές όπως συμπιεστές ή ανεμιστήρες.

### ΑΝΙΧΝΕΥΣΗ ΕΥΦΛΕΚΤΩΝ ΨΥΚΤΙΚΩΝ ΜΕΣΩΝ

Σε καμία περίπτωση δεν πρέπει να χρησιμοποιούνται πιθανές πηγές ανάφλεξης κατά την αναζήτηση ή ανίχνευση διαρροών ψυκτικού. Φακός αλογονιδίων (ή οποιοσδήποτε άλλος ανιχνευτής που χρησιμοποιεί γυμνή φλόγα) δεν πρέπει να χρησιμοποιείται.

### ΜΕΘΟΔΟΙ ΑΝΙΧΝΕΥΣΗΣ ΔΙΑΡΡΟΩΝ

Οι ακόλουθες μέθοδοι ανίχνευσης διαρροών θεωρούνται αποδεκτές για συστήματα που περιέχουν εύφλεκτα ψυκτικά υγρά.

Πρέπει να χρησιμοποιούνται ηλεκτρονικοί ανιχνευτές διαρροών για την ανίχνευση εύφλεκτων ψυκτικών μέσων, αλλά η ευαισθησία τους ενδέχεται να μην είναι επαρκής ή μπορεί να χρειαστεί επαναπροσδιορισμός (ο εξοπλισμός ανίχνευσης πρέπει να είναι βαθμονομημένος σε περιοχή χωρίς ψυκτικό μέσο). Βεβαιωθείτε ότι ο ανιχνευτής δεν αποτελεί πιθανή πηγή ανάφλεξης και είναι κατάλληλος για το ψυκτικό μέσο με το οποίο λειτουργεί το κλιματιστικό που προμηθευτήκατε. Ο εξοπλισμός ανίχνευσης διαρροών ορίζεται σε ποσοστό LFL του ψυκτικού μέσου και θα βαθμονομείται με το ψυκτικό μέσο που χρησιμοποιείται, ενώ θα επαληθεύεται το κατάλληλο ποσοστό αερίου (μέγιστο 25%). Τα υγρά ανίχνευσης διαρροών είναι κατάλληλα για χρήση στα περισσότερα ψυκτικά μέσα, αλλά η χρήση απορρυπαντικών που περιέχουν χλώριο πρέπει να αποφεύγεται καθώς μπορεί να αντιδράσει με το ψυκτικό υγρό και να διαβρώσει τον χάλκινο σωλήνα.

Σε περίπτωση ανίχνευσης διαρροής, όλες οι ανοιχτές φλόγες πρέπει να σβηστούν. Εάν υπάρχει διαρροή ψυκτικού - το οποίο απαιτεί συγκόλληση, όλη η ποσότητα του ψυκτικού υγρού θα πρέπει να ανακληθεί από το σύστημα ή να απομονωθεί (μέσω βαλβίδων διακοπής) σε ένα τμήμα του συστήματος που είναι απομακρυσμένο από το σημείο που ανιχνεύθηκε η διαρροή. Στη συνέχεια, θα πρέπει να χρησιμοποιηθεί άζωτο χωρίς οξυγόνο (OFN) για τον καθαρισμό του συστήματος, τόσο πριν όσο και κατά τη διάρκεια της διαδικασίας συγκόλλησης.

### ΑΦΑΙΡΕΣΗ ΚΑΙ ΕΚΚΕΝΩΣΗ

Κατά τη επεξεργασία του κυκλώματος του ψυκτικού μέσου, αν επιθυμείτε να κάνετε επισκευές για οποιονδήποτε άλλο σκοπό, θα πρέπει να ακολουθήσετε τις προτεινόμενες συμβατικές διαδικασίες. Ωστόσο, είναι σημαντικό να ακολουθείται η βέλτιστη πρακτική δεδομένου ότι θα πρέπει να αποτρέπεται το ενδεχόμενο ανάφλεξης. Ακολουθήστε την παρακάτω διαδικασία:

- Αφαιρέστε το ψυκτικό μέσο

## ΟΔΗΓΙΕΣ ΕΠΙΣΚΕΥΗΣ ΣΥΣΚΕΥΩΝ ΠΟΥ ΠΕΡΙΕΧΟΥΝ R290

- Καθαρίστε το κύκλωμα με τη χρήση αδρανούς αερίου
- Εκκενώστε
- Καθαρίστε ξανά το κύκλωμα με τη χρήση αδρανούς αερίου
- Ανοίξτε το κύκλωμα με κοπή ή συγκόλληση

Το φορτίο του ψυκτικού μέσου πρέπει να ανακτηθεί εντός των σωστών κυλίνδρων ανάκτησης.

Το σύστημα πρέπει να εκκενωθεί με OFN για να καταστεί η μονάδα ασφαλής. Αυτή η διαδικασία μπορεί να χρειαστεί να επαναληφθεί αρκετές φορές. Πεπιεσμένος αέρας ή οξυγόνο δεν πρέπει να χρησιμοποιούνται για την εργασία αυτή.

Η εκκένωση πρέπει να επιτυγχάνεται με τη διάσπαση του κενού στο σύστημα με OFN και να συνεχίζεται με γέμισμα, μέχρις ότου να επιτευχθεί η πίεση λειτουργίας. Στη συνέχεια, εξαερώστε και τέλος τραβήξτε προς τα κάτω σε κενό. Η διαδικασία αυτή επαναλαμβάνεται έως ότου να μην υπάρχει εντός του συστήματος ψυκτικό υγρό.

Όταν γίνεται η τελική φόρτιση με OFN, το σύστημα πρέπει να εξαερίζεται μέχρι να φτάσει τα επίπεδα της ατμοσφαιρικής πίεσης για να επιτραπεί η πραγματοποίηση εργασιών. Αυτή η λειτουργία είναι απολύτως απαραίτητη, αν πρόκειται να ακολουθήσουν εργασίες συγκόλλησης στους σωλήνες. Βεβαιωθείτε ότι η έξοδος της αντλίας κενού δεν είναι κλειστή σε πηγές ανάφλεξης και υπάρχει επαρκής εξαερισμός

### ΔΙΑΔΙΚΑΣΙΕΣ ΦΟΡΤΙΣΗΣ

Εκτός από τις συμβατικές διαδικασίες φόρτισης, πρέπει να τηρούνται οι ακόλουθες απαιτήσεις.

- Βεβαιωθείτε ότι δεν υπάρχει επιμόλυνση από διαφορετικά ψυκτικά μέσα όταν χρησιμοποιείτε εξοπλισμό φόρτισης. Οι σωλήνες ή οι γραμμές πρέπει να είναι όσο το δυνατόν βραχύτερες, ώστε να ελαχιστοποιείται η ποσότητα του ψυκτικού που περιέχουν.
- Οι κύλινδροι πρέπει να διατηρούνται σε όρθια θέση.
- Βεβαιωθείτε ότι το σύστημα ψύξης είναι γειωμένο πριν φορτίσετε το σύστημα με ψυκτικό.
- Επισημάνετε το σύστημα όταν ολοκληρωθεί η φόρτιση (αν δεν είναι ήδη επισημασμένο).
- Θα πρέπει να δίνεται μεγάλη προσοχή ώστε να μην γεμίζει υπερβολικά το σύστημα ψύξης.

Πριν από την επαναφόρτιση του συστήματος θα πρέπει να υποβληθεί σε δοκιμή πίεσης με OFN.

Το σύστημα θα πρέπει να ελέγχεται για διαρροή με την ολοκλήρωση της φόρτισης, αλλά πριν από ανάθεση. Πρέπει να διενεργείται έλεγχος παρακολούθησης διαρροών πριν από την έξοδο από το χώρο.

### ΠΑΡΟΠΛΙΣΜΟΣ

Πριν από τη διεξαγωγή αυτής της διαδικασίας, είναι απαραίτητο ο τεχνικός να είναι εξοικειωμένος με τον εξοπλισμό και όλα τα στοιχεία του. Συνιστάται καλή πρακτική για όλα τα ψυκτικά μέσα ώστε να ανακτώνται με ασφάλεια. Πριν από την εκτέλεση της εργασίας, πρέπει να λαμβάνεται δείγμα λαδιού και ψυκτικού μέσου.

Σε περίπτωση που απαιτείται ανάλυση πριν από την επαναχρησιμοποίηση του ψυκτικού μέσου, είναι σημαντικό το σύστημα να τροφοδοτείται με ρεύμα.

A) Εξοικείωση με τον εξοπλισμό και τη λειτουργικότητά του.

B) Απομόνωση του ηλεκτρολογικού συστήματος.

Γ) Πριν ξεκινήσετε τη διαδικασία, διασφαλίστε ότι:

- υπάρχει μηχανικός εξοπλισμός, εάν απαιτείται, για το χειρισμό των ψυκτικών κυλίνδρων
- ο προστατευτικός εξοπλισμός είναι διαθέσιμος και χρησιμοποιείται σωστά
- η διαδικασία ανάκτησης εποπτεύεται από αρμόδιο πρόσωπο
- ο εξοπλισμός ανάκτησης και οι κύλινδροι συμμορφώνονται με τα κατάλληλα πρότυπα

Δ) Αντλήστε το ψυκτικό μέσο από το σύστημα, εάν είναι εφικτό.

## ΟΔΗΓΙΕΣ ΕΠΙΣΚΕΥΗΣ ΣΥΣΚΕΥΩΝ ΠΟΥ ΠΕΡΙΕΧΟΥΝ R290

- Ε) Εάν η δημιουργία κενού δεν είναι εφικτή, διαμορφώστε ένα σύστημα πολλαπλών βαλβίδων έτσι ώστε να μπορεί να αφαιρεθεί το ψυκτικό μέσο από τα διάφορα μέρη του συστήματος.
- ΣΤ) Βεβαιωθείτε ότι ο κύλινδρος είναι σωστά τοποθετημένος πριν την ανάκτηση.
- Ζ) Ξεκινήστε την ανάκτηση βάσει των οδηγιών του κατασκευαστή.
- Η) Μην υπερφορτώνετε τους κυλίνδρους – όχι περισσότερο από 80%.
- Θ) Μην υπερβαίνετε τη μέγιστη πίεση λειτουργίας του κυλίνδρου, ούτε προσωρινά.
- Ι) Όταν οι κύλινδροι έχουν πληρωθεί επαρκώς και η διαδικασία έχει ολοκληρωθεί, βεβαιωθείτε ότι οι κύλινδροι και ο εξοπλισμός έχουν αφαιρεθεί από την εγκατάσταση και ότι όλες οι βαλβίδες απομόνωσης στον εξοπλισμό είναι κλειστές.
- Κ) Το ανακτημένο ψυκτικό μέσο δεν πρέπει να φορτίζεται σε άλλο ψυκτικό σύστημα, εκτός εάν έχει καθαριστεί και ελεγχθεί.

### ΣΗΜΑΝΣΗ

Ο εξοπλισμός φέρει την ένδειξη ότι έχει εκκενωθεί πλήρως από αρμόδιο ψυκτικό. Η σήμανση θα πρέπει να αναγράφει ημερομηνία και να φέρει την υπογραφή του. Βεβαιωθείτε ότι υπάρχει σήμανση στον εξοπλισμό που δηλώνει ότι περιέχει εύφλεκτο ψυκτικό μέσο.

### ΕΠΑΝΑΦΟΡΑ

Κατά την αφαίρεση ψυκτικού μέσου από ένα σύστημα, είτε για σκοπούς επισκευής είτε για παροπλισμό, αποτελεί καλή πρακτική να αφαιρείται όλη η ποσότητα του ψυκτικού μέσου με ασφάλεια. Κατά τη μεταφορά του ψυκτικού μέσου στους κυλίνδρους, βεβαιωθείτε ότι χρησιμοποιούνται μόνο οι κατάλληλοι κύλινδροι ανάκτησης ψύξης. Βεβαιωθείτε ότι υπάρχει διαθέσιμος ο σωστός αριθμός κυλίνδρων για τη επίτευξη της συνολικής φόρτισης του συστήματος. Όλοι οι κύλινδροι που πρόκειται να χρησιμοποιηθούν προορίζονται για την ανάκτηση του ψυκτικού μέσου και φέρουν σήμανση για το συγκεκριμένο ψυκτικό μέσο (δηλ. ειδικό κύλινδροι για την ανάκτηση του ψυκτικού μέσου). Οι κύλινδροι πρέπει να είναι ολοκληρωμένοι με βαλβίδα εκτόνωσης πίεσης και βαλβίδες άμεσης διακοπής λειτουργίας. Οι άδειοι κύλινδροι ανάκτησης εκκελώνονται και, αν είναι εφικτό, ψύχονται πριν γίνει η ανάκτηση.

Ο εξοπλισμός ανάκτησης πρέπει να βρίσκεται σε καλή κατάσταση λειτουργίας με ένα σύνολο οδηγιών που αφορούν τον εξοπλισμό και πρέπει να είναι κατάλληλοι για την ανάκτηση όλων των ενδεικνυόμενων ψυκτικών μέσων, συμπεριλαμβανομένων, όποτε προβλέπεται, των εύφλεκτων ψυκτικών μέσων. Επιπλέον, πρέπει να είναι διαθέσιμη μια σειρά βαθμονομημένων ζυγών σε καλή κατάσταση λειτουργίας. Οι σωλήνες πρέπει να είναι σε καλή κατάσταση για την αποφυγή διαρροών. Πριν χρησιμοποιήσετε τον εξοπλισμό ανάκτησης, ελέγξτε ότι βρίσκεται σε ικανοποιητική κατάσταση λειτουργίας και είναι σωστά συντηρημένος, καθώς και ότι όλα τα ηλεκτρολογικά εξαρτήματα είναι στεγανοποιημένα, προκειμένου να αποφευχθεί ενδεχόμενο ανάφλεξης σε περίπτωση απελευθέρωσης ψυκτικού μέσου στην ατμόσφαιρα. Συμβουλευτείτε τον κατασκευαστή, αν έχετε οποιαδήποτε απορία. Το ανακτημένο ψυκτικό μέσο επιστρέφεται στον προμηθευτή ψυκτικού στο σωστό κύλινδρο ανάκτησης και με το σχετικό σημείωμα μεταφοράς αποβλήτων. Μην αναμειγνύετε διαφορετικούς τύπους ψυκτικών υγρών σε μονάδες ανάκτησης και ιδιαίτερα σε κυλίνδρους.

Εάν πρόκειται να αφαιρεθεί ο συμπιεστής ή τα λάδια του συμπιεστή, βεβαιωθείτε ότι έχουν εκκενωθεί και βεβαιωθείτε ότι δεν έχει παραμείνει ποσότητα ψυκτικού υγρού εντός του λιπαντικού. Η διαδικασία εκκένωσης πρέπει να διεξάγεται πριν από την επιστροφή του συμπιεστή στον προμηθευτή. Μπορεί να εφαρμοστεί μόνο θέρμανση στο σώμα του συμπιεστή για να επιταχυνθεί αυτή η διαδικασία. Όταν το λάδι αποστραγγίζεται από ένα σύστημα, πρέπει να απομακρύνεται με ασφάλεια.

## ΙΚΑΝΟΤΗΤΑ ΤΟΥ ΠΡΟΣΩΠΙΚΟΥ ΣΕΡΒΙΣ

### ΓΕΝΙΚΑ

Απαιτείται ειδική εκπαίδευση, επιπλέον των συνηθισμένων διαδικασιών επισκευής ψυκτικού εξοπλισμού, όταν επηρεάζεται ο εξοπλισμός με εύφλεκτα ψυκτικά μέσα.

Σε πολλές χώρες, αυτή η εκπαίδευση πραγματοποιείται από εθνικούς οργανισμούς κατάρτισης, οι οποίοι είναι διαπιστευμένοι να διδάξουν τα σχετικά εθνικά πρότυπα ικανότητας που μπορεί να ορίζονται στη νομοθεσία.

Η αποκτηθείσα ικανότητα θα πρέπει να τεκμηριώνεται με πιστοποιητικό.

### ΕΚΠΑΙΔΕΥΣΗ

Η εκπαίδευση θα πρέπει να περιλαμβάνει τα εξής:

Πληροφορίες σχετικά με το ενδεχόμενο έκρηξης εύφλεκτων ψυκτικών μέσων, που υποδεικνύουν ότι τα εύφλεκτα υλικά μπορεί να είναι επικίνδυνα, όταν χρησιμοποιούνται χωρίς προσοχή.

Πληροφορίες για πιθανές πηγές ανάφλεξης, ειδικά εκείνες που δεν είναι εμφανείς, όπως αναπτήρες, διακόπτες φωτός, ηλεκτρικές σκούπες, ηλεκτρικές θερμάστρες.

Πληροφορίες σχετικά με διάφορες έννοιες ασφάλειας:

Έλλειψη αερισμού – (βλ. ενότητα GG.2) Η ασφάλεια της συσκευής δεν εξαρτάται από τον αερισμό του περιβλήματος. Η απενεργοποίηση της συσκευής ή το άνοιγμα του περιβλήματος δεν έχει σημαντική επίδραση στην ασφάλεια. Ωστόσο, είναι πιθανό να συσσωρευτεί ψυκτικό μέσο που έχει διαρρεύσει μέσα στο περίβλημα και να απελευθερωθεί στην ατμόσφαιρα όταν ανοίξει το περίβλημα.

Αεριζόμενο περίβλημα – (βλ. ενότητα GG.4) Η ασφάλεια της συσκευής εξαρτάται από τον αερισμό του περιβλήματος. Η απενεργοποίηση της συσκευής ή το άνοιγμα του περιβλήματος έχει σημαντική επίδραση στην ασφάλεια. Πρέπει να λαμβάνεται μέριμνα ώστε να εξασφαλίζεται επαρκής αερισμός εκ των προτέρων.

Αεριζόμενος χώρος – (βλ. ενότητα GG.5) Η ασφάλεια της συσκευής εξαρτάται από τον αερισμό του χώρου. Η απενεργοποίηση της συσκευής ή το άνοιγμα του περιβλήματος δεν έχει σημαντική επίδραση στην ασφάλεια. Ο αερισμός του χώρου δεν πρέπει να διακόπτεται κατά τη διάρκεια των διαδικασιών επισκευής.

Πληροφορίες σχετικά με την έννοια των σφραγισμένων εξαρτημάτων και των σφραγισμένων περιβλημάτων, σύμφωνα με το IEC 60079-15:2010.

Πληροφορίες για τις σωστές διαδικασίες εργασίας:

#### α) Θέση σε λειτουργία

- Βεβαιωθείτε ότι η επιφάνεια του δαπέδου είναι επαρκής για την πλήρωση ψυκτικού ή ότι ο αγωγός εξαερισμού έχει συναρμολογηθεί με σωστό τρόπο.
- Συνδέστε τους σωλήνες και πραγματοποιήστε έλεγχο διαρροής, πριν γεμίσετε με ψυκτικό υγρό.
- Ελέγξτε τον εξοπλισμό ασφαλείας, πριν τον θέσετε σε λειτουργία.

#### β) Συντήρηση

- Ο φορητός εξοπλισμός πρέπει να επισκευάζεται σε εξωτερικό χώρο ή σε συνεργείο ειδικά εξοπλισμένο για τη συντήρηση μονάδων με εύφλεκτα ψυκτικά μέσα.
- Εξασφαλίστε επαρκή αερισμό στον χώρο επισκευής.
- Λάβετε υπόψη ότι η δυσλειτουργία του εξοπλισμού μπορεί να προκληθεί από απώλεια ψυκτικού και πιθανή διαρροή ψυκτικού.
- Εκφορτίστε τους πυκνωτές με τρόπο που να μην προκαλείται σπινθήρα. Η τυπική διαδικασία βραχυκυκλώματος των ακροδεκτών του πυκνωτή συνήθως δημιουργεί σπινθήρες.
- Επανασυναρμολογήστε τα σφραγισμένα περιβλήματα με ακρίβεια. Εάν έχουν φθαρεί οι στεγανοποιήσεις, αντικαταστήστε τις.
- Ελέγξτε τον εξοπλισμό ασφαλείας πριν τον θέσετε σε λειτουργία.

## ΙΚΑΝΟΤΗΤΑ ΤΟΥ ΠΡΟΣΩΠΙΚΟΥ ΣΕΡΒΙΣ

### γ) Επισκευή

- Ο φορητός εξοπλισμός πρέπει να επισκευάζεται σε εξωτερικό χώρο ή σε συνεργείο ειδικά εξοπλισμένο για τη συντήρηση μονάδων με εύφλεκτα ψυκτικά μέσα.
- Εξασφαλίστε επαρκή αερισμό στο χώρο επισκευής.
- Λάβετε υπόψη ότι η δυσλειτουργία του εξοπλισμού μπορεί να προκληθεί από απώλεια ψυκτικού και πιθανή διαρροή ψυκτικού.
- Εκφορτίστε τους πυκνωτές με τρόπο που να μην προκαλείται σπινθήρας.
- Όταν απαιτείται συγκόλληση, οι ακόλουθες διαδικασίες πρέπει να εκτελούνται με τη σωστή σειρά:
- Αφαιρέστε το ψυκτικό μέσο. Εάν η ανάκτηση δεν απαιτείται από τους εθνικούς κανονισμούς, απομακρύνετε το ψυκτικό μέσο προς τα έξω. Προσέξτε το ψυκτικό μέσο που έχει αποστραγγιστεί να μη προκαλέσει κανέναν κίνδυνο. Σε περίπτωση αμφιβολίας, ένα άτομο πρέπει να επιτηρεί την έξοδο. Προσέξτε ιδιαίτερα ώστε το αποστραγγισμένο ψυκτικό μέσο να μην επιστρέφει πίσω στο κτίριο.
- Εκκενώστε το κύκλωμα ψυκτικού μέσου.
- Καθαρίστε το κύκλωμα ψυκτικού μέσου με άζωτο για 5 λεπτά.
- Εκκενώστε ξανά.
- Αφαιρέστε εξαρτήματα που πρόκειται να αντικατασταθούν με κοπή και όχι με φλόγα.
- Καθαρίστε το σημείο συγκόλλησης με άζωτο κατά τη διαδικασία συγκόλλησης.
- Πραγματοποιήστε έλεγχο διαρροής πριν φορτίσετε με ψυκτικό.
- Επανασυναρμολογήστε τα σφραγισμένα περιβλήματα με ακρίβεια. Εάν έχουν φθαρεί στεγανοποιήσεις, αντικαταστήστε τις.
- Ελέγξτε τον εξοπλισμό ασφαλείας πριν τον θέσετε σε λειτουργία.

### δ) Παροπλισμός

- Εάν επηρεαστεί η ασφάλεια, όταν ο εξοπλισμός τεθεί εκτός λειτουργίας, το ψυκτικό υγρό πρέπει να αφαιρεθεί πριν από τον παροπλισμό.
- Εξασφαλίστε επαρκή αερισμό στη θέση του εξοπλισμού.
- Λάβετε υπόψη ότι η δυσλειτουργία του εξοπλισμού μπορεί να προκληθεί από απώλεια ψυκτικού και πιθανή διαρροή ψυκτικού.
- Εκφορτίστε τους πυκνωτές με τρόπο που να μην προκαλείται σπινθήρας.
- Αφαιρέστε το ψυκτικό. Εάν η ανάκτηση δεν απαιτείται από τους εθνικούς κανονισμούς, αποστραγγίστε το ψυκτικό προς τα έξω. Φροντίστε ώστε το ψυκτικό που έχει αποστραγγιστεί να μην προκαλέσει κανέναν κίνδυνο. Σε περίπτωση αμφιβολίας, ένα άτομο πρέπει να φυλάει την πρίζα. Προσέξτε ιδιαίτερα ώστε το στραγγισμένο ψυκτικό μέσο να μην εισέρχεται ξανά στο κτήριο.
- Εκκενώστε το κύκλωμα ψυκτικού.
- Καθαρίστε το κύκλωμα ψυκτικού με άζωτο για 5 λεπτά.
- Εκκενώστε ξανά.
- Γεμίστε με άζωτο μέχρι την ατμοσφαιρική πίεση.
- Τοποθετήστε μια ετικέτα στον εξοπλισμό που να αναγράφει ότι το ψυκτικό έχει αφαιρεθεί.

### ε) Αποστράγγιση

- Εξασφαλίστε επαρκή αερισμό στον χώρο εργασίας.
- Αφαιρέστε το ψυκτικό υγρό. Εάν η ανάκτηση δεν απαιτείται από τους εθνικούς κανονισμούς, αποστραγγίστε το ψυκτικό προς τα έξω. Φροντίστε ώστε το ψυκτικό που έχει αποστραγγιστεί να μην προκαλέσει κανέναν κίνδυνο. Σε περίπτωση αμφιβολίας, ένα άτομο πρέπει να φυλάει την πρίζα. Προσέξτε ιδιαίτερα ώστε το στραγγισμένο ψυκτικό μέσο να μην εισέρχεται ξανά στο κτήριο.
- Εκκενώστε το κύκλωμα ψυκτικού.
- Καθαρίστε το κύκλωμα ψυκτικού με άζωτο για 5 λεπτά.
- Εκκενώστε ξανά.
- Κόψτε τον συμπιεστή και αδειάστε το λάδι.

## ΙΚΑΝΟΤΗΤΑ ΤΟΥ ΠΡΟΣΩΠΙΚΟΥ ΣΕΡΒΙΣ

**Μεταφορά, σήμανση και αποθήκευση για μονάδες που χρησιμοποιούν εύφλεκτα ψυκτικά μέσα**  
Μεταφορά εξοπλισμού που περιέχει εύφλεκτα ψυκτικά μέσα

Συνιστάται η προσοχή στο γεγονός ότι ενδέχεται να υπάρχουν πρόσθετοι κανονισμοί μεταφοράς σε εξοπλισμό που περιέχει εύφλεκτο αέριο. Ο μέγιστος αριθμός τεμαχίων εξοπλισμού ή η διάταξη του εξοπλισμού, που επιτρέπεται να μεταφερθούν μαζί, θα καθορίζεται από το ισχύοντες κανονισμούς μεταφοράς.

### **Σήμανση εξοπλισμού με χρήση ετικετών**

Οι ετικέτες για παρόμοιες συσκευές που χρησιμοποιούνται σε έναν χώρο εργασίας γενικά αντιμετωπίζονται από τους τοπικούς κανονισμούς και να δώσει τις ελάχιστες απαιτήσεις για την παροχή σημάτων ασφάλειας ή/και υγείας για μια εργασία τοποθεσία.

Όλες οι απαιτούμενες ετικέτες σήμανσης πρέπει να διατηρούνται και οι εργοδότες πρέπει να διασφαλίζουν ότι οι εργαζόμενοι λαμβάνουν κατάλληλες και επαρκείς οδηγίες και εκπαίδευση σχετικά με την έννοια των κατάλληλων ετικετών ασφαλείας και τις ενέργειες που πρέπει να γίνουν σε σχέση με αυτές τις ετικέτες σήμανσης.

Η αποτελεσματικότητα των ετικετών σήμανσης δεν πρέπει να μειώνεται από τη συναρμολόγηση πολλών ετικετών.

Τα εικονογράμματα που χρησιμοποιούνται πρέπει να είναι όσο το δυνατόν πιο απλά και να περιέχουν μόνο βασικές λεπτομέρειες.

### **Απόρριψη εξοπλισμού που χρησιμοποιεί εύφλεκτα ψυκτικά μέσα**

**Δείτε τους εθνικούς κανονισμούς.**

### **Αποθήκευση εξοπλισμού/συσκευών**

Η αποθήκευση του εξοπλισμού πρέπει να γίνεται σύμφωνα με τις οδηγίες του κατασκευαστή.

Αποθήκευση συσκευασμένου (απούλητου) εξοπλισμού

Η προστασία της συσκευασίας αποθήκευσης πρέπει να είναι τέτοια ώστε να μην προκαλείται μηχανική βλάβη. Ο εξοπλισμός μέσα στη συσκευασία δεν πρέπει να προκαλεί διαρροή της γόμωσης ψυκτικού.

Ο μέγιστος αριθμός τεμαχίων εξοπλισμού που επιτρέπεται να αποθηκεύονται μαζί θα καθορίζεται από τους τοπικούς κανονισμούς.

- Αποσυνδέστε τη συσκευή από την πηγή ρεύματος κατά τη διάρκεια του σέρβις και κατά την αντικατάσταση εξαρτημάτων και τον καθαρισμό.

- Σημείωση: Ελέγξτε τον τύπο της ετικέτας σήμανσης για τον τύπο του ψυκτικού αερίου που χρησιμοποιείται στη συσκευή σας.

- Ειδικές πληροφορίες σχετικά με συσκευές με ψυκτικό αέριο.

Η συσκευή συνιστάται να μην τρυπάει το κύκλωμα ψύξης του μηχανήματος. Στο τέλος της ωφέλιμης ζωής της, παραδώστε τη συσκευή σε ειδικό κέντρο συλλογής απορριμμάτων για απόρριψη.

GWP (Δυναμικό υπερθέρμανσης του πλανήτη): R410A: 2088, R134a: 1430, R290: 3, R32: 675.

- Μη χρησιμοποιείτε αυτή τη μονάδα για λειτουργίες άλλες από τις περιγραφόμενες σε αυτό το εγχειρίδιο οδηγιών.

- Βεβαιωθείτε ότι το βύσμα είναι καλά και πλήρως συνδεδεμένο στην πρίζα. Μπορεί να οδηγήσει σε κίνδυνο ηλεκτροπληξίας ή πυρκαγιάς.

- Μη συνδέετε άλλες συσκευές στην ίδια πρίζα, ενδέχεται να υπάρξει κίνδυνος ηλεκτροπληξίας.

- Μην αποσυναρμολογείτε ή τροποποιείτε τη συσκευή ή το καλώδιο ρεύματος, μπορεί να προκληθεί κίνδυνος ηλεκτροπληξίας ή πυρκαγιάς. Όλες οι άλλες υπηρεσίες θα πρέπει να παραπέμπονται σε εξειδικευμένο τεχνικό.

- Μην τοποθετείτε το καλώδιο ρεύματος ή τη συσκευή κοντά σε θερμάστρα, καλοριφέρ ή άλλη πηγή θερμότητας. Ενδέχεται να προκληθεί κίνδυνος ηλεκτροπληξίας ή πυρκαγιάς.

## ΙΚΑΝΟΤΗΤΑ ΤΟΥ ΠΡΟΣΩΠΙΚΟΥ ΣΕΡΒΙΣ

- Αυτή η μονάδα είναι εξοπλισμένη με καλώδιο που έχει ένα γειωμένο καλώδιο συνδεδεμένο σε γειωμένο πείρο ή γλωττίδα γείωσης. Το βύσμα πρέπει να συνδέεται σε πρίζα που είναι σωστά τοποθετημένη και γειωμένη. Σε καμία περίπτωση μην κόψετε ή αφαιρέσετε τον γειωμένο πείρο ή τη γλωττίδα γείωσης από αυτό το βύσμα.
- Η μονάδα πρέπει να χρησιμοποιείται ή να αποθηκεύεται με τέτοιο τρόπο ώστε να προστατεύεται από υγρασία, π.χ. συμπύκνωση, πισίλισμα νερού κ.λπ. Αποσυνδέστε τη μονάδα αμέσως από την πρίζα, εάν συμβεί αυτό.
- Να μεταφέρετε πάντα τη συσκευή σας σε κάθετη θέση και να την τοποθετείτε σε μια σταθερή, επίπεδη επιφάνεια κατά τη χρήση. Εάν η μονάδα μεταφέρεται ξαπλωμένη στο πλάι, θα πρέπει να σηκωθεί και να αφεθεί αποσυνδεδεμένη για 6 ώρες.
- Να χρησιμοποιείτε πάντα τον διακόπτη στον πίνακα ελέγχου ή στο τηλεχειριστήριο για να απενεργοποιείτε τη μονάδα και μην ξεκινάτε ή διακόπτετε τη λειτουργία συνδέοντας ή αποσυνδέοντας το καλώδιο τροφοδοσίας. Αυτό μπορεί να οδηγήσει σε κίνδυνο ηλεκτροπληξίας.
- Μην αγγίζετε τα κουμπιά στον πίνακα ελέγχου με τα βρεγμένα και υγρά δάχτυλά σας.
- Μη χρησιμοποιείτε επικίνδυνα χημικά για να καθαρίσετε ή να έρθετε σε επαφή με τη μονάδα. Για να αποφύγετε ζημιά στο φινίρισμα της επιφάνειας, χρησιμοποιήστε μόνο ένα μαλακό πανί για να καθαρίσετε τη συσκευή. Μη χρησιμοποιείτε κερί, διαλυτικό ή απορρυπαντικό με ενισχυτικά. Μη χρησιμοποιείτε τη μονάδα παρουσία εύφλεκτων ουσιών ή ατμών όπως αλκοόλ, εντομοκτόνα, βενζίνη κ.λπ.
- Εάν η συσκευή κάνει ασυνήθιστους ήχους ή βγάζει καπνό ή μια ασυνήθιστη οσμή, αποσυνδέστε την αμέσως από την πρίζα.
- Μην καθαρίζετε τη μονάδα με νερό. Το νερό μπορεί να εισέλθει στη μονάδα και να καταστρέψει τη μόνωση, προκαλώντας κίνδυνο ηλεκτροπληξίας. Εάν εισέλθει νερό στη μονάδα, αποσυνδέστε την αμέσως από την πρίζα και επικοινωνήστε με το τμήμα εξυπηρέτησης πελατών.
- Χρησιμοποιήστε δύο ή περισσότερα άτομα για να σηκώσετε και να εγκαταστήσετε τη μονάδα.
- Πάντα να κρατάτε το βύσμα όταν συνδέετε ή αποσυνδέετε τη συσκευή από την πρίζα. Ποτέ μην αποσυνδέετε την πρίζα τραβώντας το καλώδιο. Αυτό μπορεί να οδηγήσει σε κίνδυνο ηλεκτροπληξίας και βλάβης.
- Εγκαταστήστε τη συσκευή σε ένα στιβαρό, επίπεδο δάπεδο ικανό να υποστηρίξει έως και 110 λίβρες (50 κιλά). Η εγκατάσταση σε σαθρό ή ανώμαλο δάπεδο μπορεί να έχει ως αποτέλεσμα τον κίνδυνο υλικών ζημιών και τραυματισμού.
- Η συσκευή συμμορφώνεται με την Οδηγία ΑΠΕ (2014/53/ΕΕ).

### Σύμφωνα με το πρότυπο EN:

- Αυτή η συσκευή μπορεί να χρησιμοποιηθεί από παιδιά ηλικίας από 8 ετών και άνω και άτομα με μειωμένες σωματικές, αισθητηριακές ή νοητικές ικανότητες ή έλλειψη εμπειρίας και γνώσης, εάν τους έχει παρασχεθεί επίβλεψη ή οδηγίες σχετικά με τη χρήση της συσκευής κατά ασφαλή τρόπο και κατανοούν την κινδύνους.
- Τα παιδιά δεν πρέπει να παίζουν με τη συσκευή.
- Ο καθαρισμός και η συντήρηση από τον χρήστη δεν πρέπει να γίνονται από παιδιά χωρίς επίβλεψη.
- Εάν το καλώδιο τροφοδοσίας είναι κατεστραμμένο, πρέπει να αντικατασταθεί από τον κατασκευαστή, τον αντιπρόσωπο σέρβις του ή από παρόμοιο εξουσιοδοτημένο άτομο, για την αποφυγή κινδύνου.
- Η συσκευή πρέπει να εγκαθίσταται σύμφωνα με τους εθνικούς κανονισμούς καλωδίωσης.
- Όταν η ασφάλεια είναι καμένη/ο διακόπτης κυκλώματος είναι ανοικτός, ελέγξτε το κουτί της ασφάλειας/διακοπής κυκλώματος και αντικαταστήστε την ασφάλεια ή επαναφέρετε τον διακόπτη.

## ΗΛΕΚΤΡΙΚΕΣ ΣΥΝΔΕΣΕΙΣ / ΠΕΡΙΓΡΑΦΗ

Πριν συνδέσετε τη συσκευή στην πρίζα, ελέγξτε ότι:



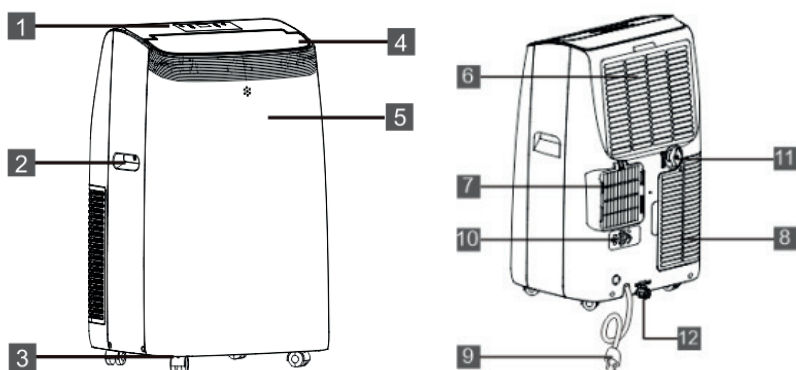

- Η παροχή ρεύματος αντιστοιχεί στην τιμή που αναγράφεται στην ετικέτα χαρακτηριστικών στο πίσω μέρος της συσκευής.
- Η πρίζα και το ηλεκτρικό κύκλωμα είναι επαρκή για τη συσκευή.
- Η πρίζα ταιριάζει με το βύσμα. Εάν δεν συμβαίνει αυτό, αντικαταστήστε το βύσμα.
- Η πρίζα είναι επαρκώς γειωμένη. Η μη τήρηση αυτών των σημαντικών οδηγιών ασφαλείας απαλλάσσει τον κατασκευαστή από κάθε ευθύνη.

### ΠΕΡΙΓΡΑΦΗ

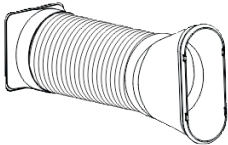

<p>1. Πίνακας ελέγχου 2. Λαβή (και στις δύο πλευρές) 3. Ροδάκια 4. Εκτροπέας 5. Δέκτης τηλεχειριστηρίου 6. Γρίλια εισόδου αέρα</p>	<p>7. Γρίλια εξόδου αέρα 8. Γρίλια εισόδου αέρα 9. Καλώδιο ρεύματος 10. Σταθεροποιητής βύσματος 11. Ενδιάμεσο σύστημα αποστράγγισης 11. Σύστημα αποστράγγισης συμπυκνωτή</p>
--	--

### ΑΞΕΣΟΥΑΡ

ΑΝΤΑΛΛΑΚΤΙΚΑ	ΟΝΟΜΑ ΑΝΤΑΛΛΑΚΤΙΚΩΝ	ΠΟΣΟΤΗΤΑ
	Σωλήνας εξαερισμού	1 σετ
	Κιτ παραθύρου με σύστημα ολίσθησης	1 σετ
	Τηλεχειριστήριο Μπαταρίες (Δύο AAA 1,5V)	1 σετ
	Σωλήνα αποστράγγισης	1 σετ

**ΣΗΜΕΙΩΣΗ:** Όλες οι εικόνες σε αυτό το εγχειρίδιο υπάρχουν μόνο για επεξηγηματικούς σκοπούς. Η συσκευή σας μπορεί να είναι ελαφρώς διαφορετική. Βεβαιωθείτε ότι όλα τα εξαρτήματα έχουν αφαιρεθεί από τη συσκευασία πριν από τη χρήση.



## ΟΔΗΓΙΕΣ ΕΓΚΑΤΑΣΤΑΣΗΣ

### ΕΞΟΔΟΣ ΘΕΡΜΟΥ ΑΕΡΑ

Όταν χρησιμοποιείτε τη συσκευή σε λειτουργία ψύξης, η εναλλαγή θερμού αέρα του συμπυκνωτή πρέπει να εξαντληθεί εντελώς έξω από το δωμάτιο.

Τοποθετήστε πρώτα τη μονάδα σε επίπεδο δάπεδο και βεβαιωθείτε ότι υπάρχει ένα ελάχιστο διάκενο 18" (45 cm) γύρω από τη μονάδα και ότι βρίσκεται κοντά σε μία πηγή τροφοδοσίας κυκλώματος.

- Τοποθετήστε την είσοδο του σωλήνα στη μονάδα (Εικ.4).
- Τοποθετήστε την έξοδο του σωλήνα στο σύστημα ολίσθησης παραθύρου και σφραγίστε. (Εικ.5 &6).

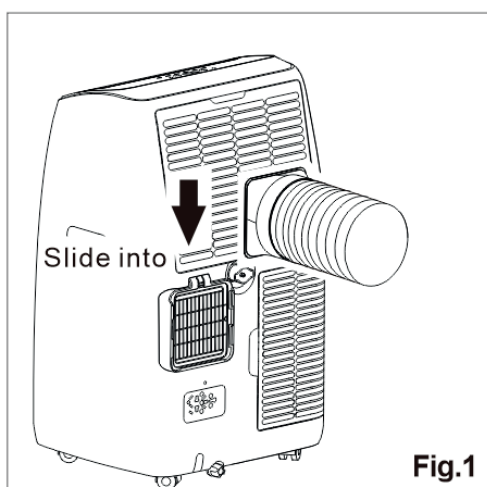

Fig.1



● Κόψτε στην αντίθετη πλευρά της οπής

Το σύστημα ολίσθησης έχει σχεδιαστεί για να ταιριάζει στις περισσότερες τυπικές εφαρμογές κάθετων και οριζόντιων παραθύρων, ωστόσο, μπορεί να χρειαστεί να τροποποιήσετε ορισμένες πτυχές των διαδικασιών εγκατάστασης για ορισμένους τύπους παραθύρων. Το σύστημα ολίσθησης μπορεί να στερεωθεί με βίδες.

**ΣΗΜΕΙΩΣΗ:** Εάν το άνοιγμα του παραθύρου είναι μικρότερο από το ελάχιστο μήκος του συστήματος ολίσθησης, κόψτε το άκρο αρκετά κοντό ώστε να χωράει στο άνοιγμα του παραθύρου. Μην κόβετε ποτέ την οπή στο σύστημα ολίσθησης παραθύρου.

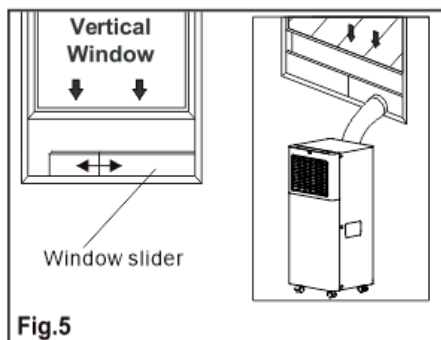

Fig.5

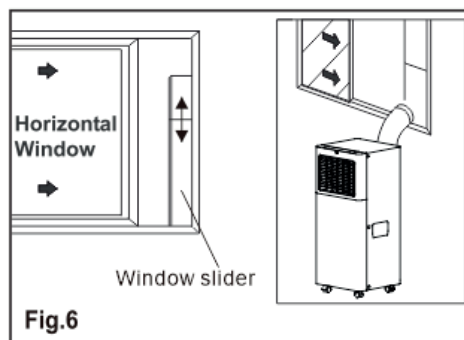

Fig.6

## ΟΔΗΓΙΕΣ ΕΓΚΑΤΑΣΤΑΣΗΣ

### ΕΓΚΑΤΑΣΤΑΣΗ ΣΥΣΤΗΜΑΤΟΣ ΟΛΙΣΘΗΣΗΣ ΠΑΡΑΘΥΡΟΥ

1. Μέρη:

- A) Πίνακας
- B) Πάνελ με μία οπή
- Γ) Βίδα / Πείρος

2. Συναρμολόγηση:

Σύρετε το πάνελ B στο πάνελ A και το προσαρμόστε το στο πλάτος του παραθύρου. Τα μεγέθη των παραθύρων ποικίλλουν.

Όταν προσδιορίζετε το πλάτος του παραθύρου βεβαιωθείτε ότι το παράθυρο δεν έχει κενά και δεν υπάρχουν θύλακες αέρα κατά τη λήψη μετρήσεων.

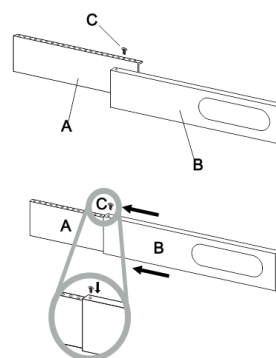

3. Βιδώστε τη βίδα / πείρο

Βιδώστε τη βίδα/πείρο στις αντίστοιχες οπές. Με το πλάτος που απαιτείται για να διασφαλιστεί ότι στο παράθυρό σας δεν υπάρχουν κενά ή θύλακες αέρα κατά την συναρμολόγηση του συστήματος ολίσθησης μετά την εγκατάσταση.

### ΘΕΣΗ

- Η μονάδα πρέπει να τοποθετηθεί σε σταθερή βάση για να ελαχιστοποιηθούν οι θόρυβοι και οι κραδασμοί. Για ασφαλή και σταθερή θέση τοποθετήστε τη μονάδα σε ένα λείο, επίπεδο δάπεδο αρκετά ισχυρό ώστε να υποστηρίζει τη μονάδα

- Η μονάδα διαθέτει τροχούς για να διευκολύνει την τοποθέτηση, αλλά θα πρέπει να κινούνται μόνο σε λείες, επίπεδες επιφάνειες. Να είστε προσεκτικοί κατά την κύλιση σε επιφάνειες με μοκέτα. Να είστε προσεκτικοί και να προστατεύετε τα δάπεδα κατά την κύλιση πάνω σε ξύλινα πατώματα. Μην προσπαθήσετε να κυλήσετε τη μονάδα πάνω από αντικείμενα.

- Η μονάδα πρέπει να βρίσκεται σε κοντινή απόσταση από μια σωστά γειωμένη πρίζα.

- Μην τοποθετείτε ποτέ εμπόδια γύρω από την είσοδο ή την έξοδο αέρα της μονάδας.

- Αφήστε τουλάχιστον 18" (45 cm) γύρω και πάνω από τον τοίχο για αποτελεσματική εργασία.

- Ο σωλήνας μπορεί να επεκταθεί, αλλά το καλύτερο είναι να διατηρήσετε το μήκος στο ελάχιστο που απαιτείται. Βεβαιωθείτε επίσης ότι ο σωλήνας δεν έχει απότομες λυγίσεις ή χαλάρωση.

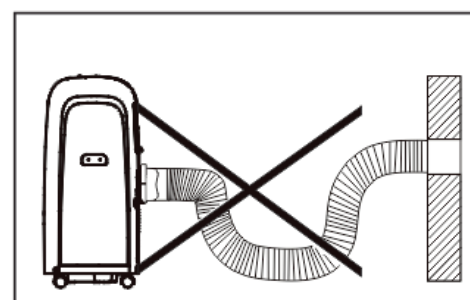
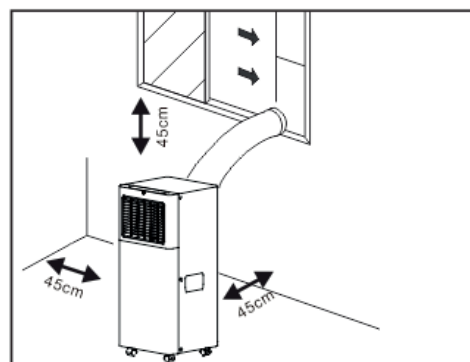

## ΟΔΗΓΙΕΣ ΕΓΚΑΤΑΣΤΑΣΗΣ

### ΠΕΡΙΓΡΑΦΗ ΤΗΣ ΟΘΟΝΗΣ

Ο πίνακας ελέγχου βρίσκεται στο επάνω μέρος της συσκευής και σας επιτρέπει να διαχειρίζεστε τις λειτουργίες των μερών χωρίς τηλεχειριστήριο, αλλά για να αξιοποιήσετε πλήρως τις δυνατότητές του, πρέπει να χρησιμοποιήσετε το τηλεχειριστήριο.

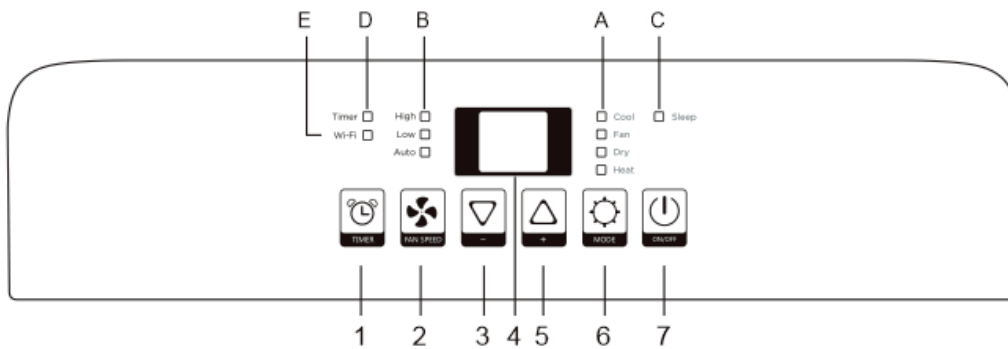

- |                              |   |
|------------------------------|---|
| 1. Πλήκτρο χρονοδιακόπτη     | A. Ένδειξη τύπου λειτουργίας*             |
| 2. Πλήκτρο ανεμιστήρα        | B. Ένδειξη ταχύτητας ανεμιστήρα           |
| 3. Πλήκτρο αύξησης έντασης   | C. Ένδειξη λειτουργίας ύπνου (Sleep mode) |
| 4. Οθόνη προβολής            | D. Ένδειξη Χρονοδιακόπτη (Timer)          |
| 5. Πλήκτρο μείωσης έντασης   | E. Ένδειξη Wi-Fi **                       |
| 6. Πλήκτρο τύπου λειτουργίας |   |
| 7. Πλήκτρο ON/OFF            |   |

\* νοείται το σύμβολο θέρμανσης\* μόνο το μοντέλο με αντλία θερμότητας διαθέτει αυτή τη λειτουργία.

\*\* μόνο το μοντέλο με Wi-Fi έχει αυτή τη λειτουργία.

**ΣΗΜΕΙΩΣΗ:** Ακολουθήστε τον οδηγό του εγχειριδίου Wi-Fi για να συνδεθείτε μέσω τηλεφώνου. Όταν οι μονάδες είναι συνδεδεμένες με τηλέφωνο, η ένδειξη Wi-Fi είναι αναμμένη.

### ΕΝΕΡΓΟΠΟΙΗΣΗ ΤΗΣ ΣΥΣΚΕΥΗΣ

Συνδέστε την πρίζα και η συσκευή τίθεται σε κατάσταση αναμονής.

Πατήστε το πλήκτρο  για να ενεργοποιήσετε τη συσκευή.

Η τελευταία λειτουργία της συσκευής πριν απενεργοποιηθεί θα ενεργοποιηθεί.



✓ Ποτέ μη σβήνετε το κλιματιστικό βγάζοντάς το από την πρίζα.





Πάντα να πατάτε το πλήκτρο  και μετά να περιμένετε λίγα λεπτά πριν αποσυνδέσετε το κλιματιστικό από την πρίζα. Αυτό επιτρέπει στη συσκευή να πραγματοποιήσει έναν κύκλο ελέγχων για την επαλήθευση της λειτουργίας.

## ΟΔΗΓΙΕΣ ΕΓΚΑΤΑΣΤΑΣΗΣ

### ΛΕΙΤΟΥΡΓΙΑ ΨΥΞΗΣ

Ιδανική για ζέστη, όταν χρειάζεται ψύξη και αφύγρανση του δωματίου.

Για να ρυθμίσετε σωστά αυτήν τη λειτουργία:

- Πατήστε το "  " πολλές φορές μέχρι να εμφανιστεί η φωτεινή ένδειξη «Cool».
- Επιλέξτε την επιθυμητή θερμοκρασία 18°C-32°C(64°F-90°F) πατώντας το πλήκτρο "  " ή "  " μέχρι να εμφανιστεί η αντίστοιχη τιμή.
- Επιλέξτε την επιθυμητή ταχύτητα ανεμιστήρα πατώντας το πλήκτρο "  " για να επιλέξετε την επιθυμητή ταχύτητα ανεμιστήρα: Υψηλή / Χαμηλή.



F2 Υψηλή Για να επιτευχθεί η θερμοκρασία όσο το δυνατόν γρηγορότερα.

F1 Χαμηλή Λειτουργία χαμηλού θορύβου.



Η πιο κατάλληλη θερμοκρασία για το δωμάτιο κατά τη διάρκεια του καλοκαιριού κυμαίνεται από 24°C έως 27°C (75°F έως 81°F). Συνιστάται, ωστόσο, να μην ορίσετε μια θερμοκρασία πολύ κάτω από την εξωτερική θερμοκρασία. Η διαφορά ταχύτητας ανεμιστήρα είναι πιο αισθητή όταν η συσκευή βρίσκεται σε λειτουργία ανεμιστήρα, αλλά μπορεί να μην είναι αισθητή στη λειτουργία Ψύξης.

### ΛΕΙΤΟΥΡΓΙΑ ΘΕΡΜΑΝΣΗΣ

\* μόνο το μοντέλο με αντλία θερμότητας έχει αυτή τη λειτουργία.

Για να ρυθμίσετε σωστά αυτήν τη λειτουργία:

Πατήστε το πλήκτρο  αρκετές φορές μέχρι να εμφανιστεί η ένδειξη "Heat".

Επιλέξτε τη θερμοκρασία στόχο 13°C-27°C (55°F-81°F) πατώντας τα πλήκτρα  ή  μέχρι να εμφανιστεί η αντίστοιχη τιμή.

Επιλέξτε την επιθυμητή ταχύτητα ανεμιστήρα πατώντας το πλήκτρο  για να επιλέξετε:

Υψηλή / Χαμηλή / Αυτόματη.

Το νερό αφαιρείται από τον αέρα και συλλέγεται στη δεξαμενή.

Όταν η δεξαμενή γεμίσει, η συσκευή σβήνει και η ένδειξη "  " (γεμάτη δεξαμενή) εμφανίζεται στην οθόνη. Το καπάκι της δεξαμενής πρέπει να αφαιρεθεί και να αδειάσει το νερό. Αποστραγγίστε όλο το νερό που έχει απομείνει σε μια λεκάνη. Όταν έχει απομακρυνθεί όλο το νερό, βάλτε το καπάκι πίσω στη θέση του.

Όταν αδειάσει το δοχείο, η συσκευή ξεκινά ξανά.

### ΣΗΜΕΙΩΣΗ:

- Όταν λειτουργεί σε πολύ ψυχρούς θαλάμους, η συσκευή αποψύχεται αυτόματα, διακόπτοντας στιγμιαία την κανονική λειτουργία. Κατά τη διάρκεια αυτής της λειτουργίας, είναι φυσιολογικό να διακόπτεται στιγμιαία η κανονική λειτουργία. Κατά τη διάρκεια αυτής της λειτουργίας, είναι φυσιολογικό να αλλάζει ο θόρυβος που προκαλείται από τη συσκευή.



- Σε αυτήν τη λειτουργία, ίσως χρειαστεί να περιμένετε μερικά λεπτά πριν η συσκευή αρχίσει να βγάζει ζεστό αέρα.

## ΟΔΗΓΙΕΣ ΕΓΚΑΤΑΣΤΑΣΗΣ

### ΛΕΙΤΟΥΡΓΙΑ ΑΝΕΜΙΣΤΗΡΑ

Όταν χρησιμοποιείτε τη συσκευή σε αυτόν τον τρόπο λειτουργίας, ο εύκαμπτος σωλήνας αέρα δεν χρειάζεται να στερεωθεί.

Για να ρυθμίσετε σωστά αυτήν τη λειτουργία:

- Πατήστε το πλήκτρο  πολλές φορές μέχρι να εμφανιστεί η ένδειξη "Ανεμιστήρας".
- Επιλέξτε την επιθυμητή ταχύτητα ανεμιστήρα πατώντας το πλήκτρο  για να επιλέξετε την επιθυμητή ταχύτητα ανεμιστήρα: Υψηλή / Χαμηλή.

Όπως το παρακάτω σχήμα:



Υψηλή



Χαμηλή

### ΛΕΙΤΟΥΡΓΙΑ ΑΦΥΓΡΑΝΣΗΣ

Ιδανικό για τη μείωση της υγρασίας του δωματίου (άνοιξη και φθινόπωρο, βροχερές περίοδοι με υγρασία κ.λπ.). Πριν χρησιμοποιήσετε τη λειτουργία αφύγρανσης, η συσκευή θα πρέπει να προετοιμαστεί με τον ίδιο τρόπο όπως για τη λειτουργία ψύξης, με τον σωλήνα εξαγωγής αέρα συνδεδεμένο για να επιτρέπεται η εκκένωση της υγρασίας προς τα έξω.



Για να ρυθμίσετε σωστά αυτήν τη λειτουργία:

- Πατήστε το πλήκτρο  αρκετές φορές μέχρι να εμφανιστεί η ένδειξη ΑΦΥΓΡΑΝΣΗΣ στην οθόνη "DH".
- Σε αυτήν τη λειτουργία, η ταχύτητα του ανεμιστήρα επιλέγεται αυτόματα από τη συσκευή.

### Λειτουργία SMART

Η συσκευή επιλέγει αυτόματα εάν θα λειτουργεί σε ψύξη, ανεμιστήρα ή θέρμανση (μόνο σε ορισμένα μοντέλα)

Για να ρυθμίσετε σωστά αυτήν τη λειτουργία:

Πατήστε το πλήκτρο  αρκετές φορές μέχρι να εμφανιστεί η οθόνη όπως παρακάτω:



Επιλέξτε την επιθυμητή ταχύτητα ανεμιστήρα πατώντας το πλήκτρο : Υψηλή / Χαμηλή / Αυτόματη. Εάν η συσκευή είναι μοντέλο μόνο ψύξης, η μονάδα λειτουργεί σε λειτουργία ανεμιστήρα όταν η θερμοκρασία δωματίου είναι κάτω από 23°C (73°F) και σε λειτουργία Ψύξης όταν η θερμοκρασία δωματίου είναι πάνω από 23°C (73 °F).



Εάν η συσκευή είναι μοντέλο ψύξης και θέρμανσης, η μονάδα λειτουργεί σε λειτουργία θερμότητας όταν η θερμοκρασία δωματίου είναι κάτω από 20°C (68 °F) και σε λειτουργία ανεμιστήρα όταν η θερμοκρασία δωματίου είναι από 20°C (68°F) έως 23°C ( 73°F) και σε λειτουργία Ψύξης όταν η θερμοκρασία δωματίου είναι πάνω από 23°C (73°F).

## ΟΔΗΓΙΕΣ ΕΓΚΑΤΑΣΤΑΣΗΣ



### ΡΥΘΜΙΣΗ ΤΟΥ ΧΡΟΝΟΔΙΑΚΟΠΤΗ

Ο χρονοδιακόπτης μπορεί να χρησιμοποιηθεί για την καθυστέρηση της εκκίνησης ή της απενεργοποίησης της συσκευής, αποφεύγοντας τη σπατάλη ηλεκτρικής ενέργειας βελτιστοποιώντας τις περιόδους λειτουργίας.

#### Προγραμματισμός έναρξης λειτουργίας

- Ενεργοποιήστε τη συσκευή, επιλέξτε τη λειτουργία που θέλετε, για παράδειγμα ψύξη, 24°C, υψηλή ταχύτητα ανεμιστήρα. Απενεργοποιήστε τη συσκευή.
- Πατήστε το πλήκτρο , η ένδειξη «TIMER» και οι ώρες αναβοσβήνουν.
- Πατήστε το πλήκτρο " $\wedge$ " / " $\vee$ " μέχρι να εμφανιστεί η αντίστοιχη ώρα.
- Περιμένετε περίπου 5 δευτερόλεπτα, ο χρονοδιακόπτης θα ενεργοποιηθεί, η ένδειξη «TIMER» θα μείνει ενεργή.
- Πατήστε ξανά το πλήκτρο  του χρονοδιακόπτη ή το πλήκτρο  ο χρονοδιακόπτης θα ακυρωθεί και η ένδειξη «Timer» θα εξαφανιστεί από την οθόνη.

#### Προγραμματισμός διακοπής λειτουργίας

- Όταν η συσκευή λειτουργεί, πατήστε το πλήκτρο , η ένδειξη «TIMER» και ο αριθμός των ωρών θα αναβοσβήνουν.
- Πατήστε το πλήκτρο " $\wedge$ " / " $\vee$ " μέχρι να εμφανιστεί η αντίστοιχη ώρα.
- Περιμένετε περίπου 5 δευτερόλεπτα, ο χρονοδιακόπτης θα ενεργοποιηθεί, η ένδειξη «TIMER» θα παραμείνει αναμμένη.
- Πατήστε ξανά το πλήκτρο χρονοδιακόπτη  ή το  ο χρονοδιακόπτης θα ακυρωθεί και η ένδειξη «Timer» θα εξαφανιστεί από την οθόνη.

### ΑΛΛΑΓΗ ΤΩΝ ΜΟΝΑΔΩΝ ΜΕΤΡΗΣΗΣ ΘΕΡΜΟΚΡΑΣΙΑΣ

Όταν η συσκευή λειτουργεί, κρατήστε πατημένα τα πλήκτρα " $\wedge$ " και " $\vee$ " μαζί για 3 δευτερόλεπτα και μετά μπορείτε να αλλάξετε τη μονάδα μέτρησης θερμοκρασίας.

Για παράδειγμα:

Πριν την αλλαγή, σε λειτουργία ψύξης, η οθόνη εμφανίζεται όπως το σχ.1.

Μετά την αλλαγή, σε λειτουργία ψύξης, η οθόνη εμφανίζεται όπως το σχ.2.



Fig.1





Fig.2

### ΑΥΤΟΔΙΑΓΝΩΣΗ

Η συσκευή διαθέτει σύστημα αυτοδιάγνωσης για τον εντοπισμό ορισμένων δυσλειτουργιών.

Οι συμβουλές προστασίας εμφανίζονται στην οθόνη της συσκευής.

ΑΝ ΕΜΦΑΝΙΖΕΤΑΙ	ΤΙ ΠΡΕΠΕΙ ΝΑ ΚΑΝΩ
 <p>ΑΣΤΟΧΙΑ ΑΙΣΘΗΤΗΡΑ (χαλασμένος αισθητήρας)</p>	Εάν εμφανίζεται αυτή η ένδειξη, επικοινωνήστε με το τοπικό εξουσιοδοτημένο κέντρο σέρβις.
 <p>ΓΕΜΑΤΟ ΡΕΖΕΡΒΟΥΑΡ (γεμάτη δεξαμενή ασφαλείας)</p>	Αδειάστε την εσωτερική δεξαμενή ασφαλείας, ακολουθώντας τις οδηγίες στην παράγραφο «Λειτουργίες τέλους περιόδου χρήσης».

## ΤΗΛΕΧΕΙΡΙΣΤΗΡΙΟ

		Πλήκτρο On/Off		Πλήκτρο ταχύτητας ανεμιστήρα
		Πλήκτρο αύξησης έντασης		Πλήκτρο λειτουργίας
		Πλήκτρο μείωσης έντασης		Πλήκτρο λειτουργίας SWING (Αιώρησης)
		Πλήκτρο χρονοδιακόπτη		Πλήκτρο λειτουργίας SLEEP
		Πλήκτρο διακόπτη μονάδας		

✓ Στρέψτε το τηλεχειριστήριο στον δέκτη της συσκευής.

✓ Το τηλεχειριστήριο δεν πρέπει να απέχει περισσότερο από 7 μέτρα από τη συσκευή (χωρίς εμπόδια μεταξύ του τηλεχειριστηρίου και του δέκτη).

✓ Ο χειρισμός του τηλεχειριστηρίου πρέπει να γίνεται με εξαιρετική προσοχή. Μην το ρίχνετε στο έδαφος και μην το εκθέτετε στο άμεσο ηλιακό φως ή σε πηγές θερμότητας. Εάν το τηλεχειριστήριο δεν λειτουργεί, δοκιμάστε να βγάλετε και να ξαναβάλετε τις μπαταρίες.

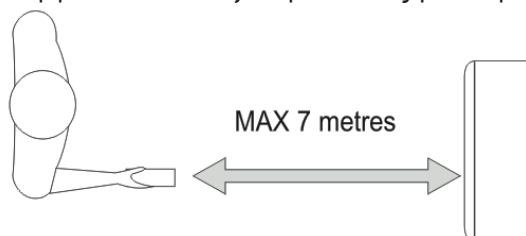

### ΕΙΣΑΓΩΓΗ Ή ΑΝΤΙΚΑΤΑΣΤΑΣΗ ΤΩΝ ΜΠΑΤΑΡΙΩΝ

- Αφαιρέστε το καπάκι στο πίσω μέρος του τηλεχειριστηρίου.
- Τοποθετήστε δύο μπαταρίες «AAA» 1,5V στη σωστή θέση (δείτε οδηγίες στο εσωτερικό της θήκης των μπαταριών).



### ΣΗΜΕΙΩΣΗ:

✓ Εάν το τηλεχειριστήριο αντικατασταθεί ή απορριφθεί, οι μπαταρίες πρέπει να αφαιρεθούν και να απορριφθούν σύμφωνα με την ισχύουσα νομοθεσία, καθώς είναι επιβλαβείς για το περιβάλλον.

✓ Μην αναμειγνύετε παλιές και νέες μπαταρίες. Μην αναμειγνύετε αλκαλικές, κλασικές (άνθρακα-ψευδαργύρου) ή επαναφορτιζόμενες μπαταρίες (νικελίου-καδμίου).

✓ Μην πετάτε τις μπαταρίες στη φωτιά. Οι μπαταρίες μπορεί να εκραγούν ή να διαρρεύσουν τα περιεχόμενά τους.

✓ Εάν το τηλεχειριστήριο δεν χρησιμοποιηθεί για ορισμένο χρονικό διάστημα, αφαιρέστε τις μπαταρίες.



## ΤΗΛΕΧΕΙΡΙΣΤΗΡΙΟ

### ΛΕΙΤΟΥΡΓΙΑ ΨΥΞΗΣ

Ιδανική για ζεστό καιρό, όταν χρειάζεται να γίνει ψύξη και αφύγρανση του δωματίου.



Για να ρυθμίσετε σωστά αυτήν τη λειτουργία:

- Πατήστε το πλήκτρο  αρκετές φορές μέχρι η ένδειξη «Cool» να εμφανιστεί στην οθόνη.
- Επιλέξτε τη επιθυμητή θερμοκρασία 18°C-32°C (64°F-90°F) πατώντας τα πλήκτρα " $\wedge$ " ή " $\vee$ " μέχρι να εμφανιστεί η αντίστοιχη τιμή.
- Επιλέξτε την απαιτούμενη ταχύτητα ανεμιστήρα πατώντας το πλήκτρο  για να επιλέξετε την επιθυμητή ταχύτητα ανεμιστήρα: Υψηλή / Χαμηλή.

F2 Υψηλό Για να επιτευχθεί η θερμοκρασία όσο το δυνατόν γρηγορότερα.

F1 Χαμηλό Λειτουργία χαμηλού θορύβου.

Η πιο κατάλληλη θερμοκρασία για το δωμάτιο κατά τη διάρκεια του καλοκαιριού κυμαίνεται από 24°C έως 27°C (75°F έως 81°F). Συνιστάται, ωστόσο, να μην ρυθμίσετε μια θερμοκρασία πολύ κάτω από την εξωτερική θερμοκρασία. Η διαφορά ταχύτητας ανεμιστήρα είναι πιο αισθητή όταν η συσκευή βρίσκεται σε λειτουργία ανεμιστήρα, αλλά μπορεί να μην είναι αισθητή στη λειτουργία ΨΥΞΗΣ.

### ΛΕΙΤΟΥΡΓΙΑ ΘΕΡΜΑΝΣΗΣ

\* μόνο το μοντέλο με αντλία θερμότητας έχει αυτή τη λειτουργία.



Για να ρυθμίσετε σωστά αυτήν τη λειτουργία:

Πατήστε το πλήκτρο  αρκετές φορές μέχρι να εμφανιστεί η ένδειξη "Heat".

Επιλέξτε τη θερμοκρασία στόχο 13°C-27°C (55°F-81°F) πατώντας τα πλήκτρα  $\triangle$  ή  $\nabla$  μέχρι να εμφανιστεί η αντίστοιχη τιμή.

Επιλέξτε την επιθυμητή ταχύτητα ανεμιστήρα πατώντας το πλήκτρο  για να επιλέξετε:

Υψηλή / Χαμηλή / Αυτόματη.

Το νερό αφαιρείται από τον αέρα και συλλέγεται στη δεξαμενή.

Όταν το ρεζερβουάρ γεμίσει, η συσκευή σβήνει και η ένδειξη "F E" (γεμάτη δεξαμενή) εμφανίζεται στην οθόνη. Το καπάκι της δεξαμενής πρέπει να αφαιρεθεί και να αδειάσει το νερό. Αποστραγγίστε όλο το νερό που έχει απομείνει σε μια λεκάνη. Όταν έχει απομακρυνθεί όλο το νερό, βάλτε το καπάκι πίσω στη θέση του.

Όταν αδειάσει το δοχείο, η συσκευή ξεκινά ξανά.



ΣΗΜΕΙΩΣΗ:

- Όταν λειτουργεί σε πολύ ψυχρούς θαλάμους, η συσκευή αποψύχεται αυτόματα, διακόπτοντας στιγμιαία την κανονική λειτουργία. Κατά τη διάρκεια αυτής της λειτουργίας, είναι φυσιολογικό να διακόπτεται στιγμιαία η κανονική λειτουργία. Κατά τη διάρκεια αυτής της λειτουργίας, είναι φυσιολογικό να αλλάζει ο θόρυβος που προκαλείται από τη συσκευή.

- Σε αυτήν τη λειτουργία, ίσως χρειαστεί να περιμένετε μερικά λεπτά πριν η συσκευή αρχίσει να βγάζει ζεστό αέρα.

### ΛΕΙΤΟΥΡΓΙΑ ΑΝΕΜΙΣΤΗΡΑ

Όταν χρησιμοποιείτε τη συσκευή σε αυτή τη λειτουργία, ο σωλήνας αέρα δεν χρειάζεται να είναι συνδεδεμένος.

- Πατήστε το πλήκτρο  αρκετές φορές μέχρι να εμφανιστεί στην οθόνη η ένδειξη «Fan».
- Επιλέξτε την επιθυμητή ταχύτητα ανεμιστήρα πατώντας το πλήκτρο : Υψηλή / Χαμηλή.

Όπως το παρακάτω σχήμα:



Υψηλή

Χαμηλή



## ΤΗΛΕΧΕΙΡΙΣΤΗΡΙΟ

### ΛΕΙΤΟΥΡΓΙΑ ΑΦΥΓΡΑΝΣΗΣ

Ιδανική για τη μείωση της υγρασίας του δωματίου (άνοιξη και φθινόπωρο, βροχερές περίοδοι με υγρασία κ.λπ.). Στην λειτουργία αφύγρανσης, η συσκευή θα πρέπει να προετοιμαστεί με τον ίδιο τρόπο όπως για τη λειτουργία ψύξης, με τον σωλήνα εξαγωγής αέρα συνδεδεμένο ώστε να επιτρέπεται η εκκένωση της υγρασίας προς τα έξω.

Για να ρυθμίσετε σωστά αυτήν τη λειτουργία:

Πατήστε το πλήκτρο "☐☐" πολλές φορές μέχρι να εμφανιστεί η ένδειξη «DRY», στην οθόνη "dh".

• Σε αυτήν τη λειτουργία, η ταχύτητα του ανεμιστήρα επιλέγεται αυτόματα από τη συσκευή και τον προεπιλεγμένο ανεμιστήρα χαμηλής ταχύτητας.



### ΛΕΙΤΟΥΡΓΙΑ SMART

Η συσκευή επιλέγει αυτόματα εάν θα λειτουργεί σε ψύξη, ανεμιστήρα ή θέρμανση (μόνο σε ορισμένα μοντέλα)

Για να ρυθμίσετε σωστά αυτήν τη λειτουργία:

Πατήστε το πλήκτρο "☐☐" αρκετές φορές μέχρι να εμφανιστεί η οθόνη όπως παρακάτω:



Βρίσκεται σε ΑΥΤΟΜΑΤΗ λειτουργία όταν η ένδειξη στην οθόνη κινείται κυκλικά.

Επιλέξτε την επιθυμητή ταχύτητα ανεμιστήρα πατώντας το πλήκτρο :

Υψηλή / Χαμηλή / Αυτόματη.

Εάν η συσκευή είναι μοντέλο μόνο ψύξης, η μονάδα λειτουργεί σε λειτουργία ανεμιστήρα όταν η θερμοκρασία δωματίου είναι κάτω από 23°C (73°F) και σε λειτουργία Ψύξης όταν η θερμοκρασία δωματίου είναι πάνω από 23°C (73 °F).

Εάν η συσκευή είναι μοντέλο ψύξης και θέρμανσης, η μονάδα λειτουργεί σε λειτουργία θερμότητας όταν η θερμοκρασία δωματίου είναι κάτω από 20°C (68°F) και σε λειτουργία ανεμιστήρα όταν η θερμοκρασία δωματίου είναι από 20°C (68°F) έως 23°C (73°F) και σε λειτουργία ψύξης, όταν η θερμοκρασία δωματίου είναι πάνω από 23°C (73°F).

### ΛΕΙΤΟΥΡΓΙΑ ΑΙΩΡΗΣΗΣ/SWING

Αυτή η λειτουργία κινεί τους εκτροπέες για να προσαρμόσουν την κατεύθυνση της ροής του αέρα.

Για να ρυθμίσετε σωστά αυτή τη λειτουργία:

- Πατήστε το πλήκτρο  για να επιλέξετε τον οριζόντιο εκτροπέα για αυτόματη μετακίνηση προς τα πάνω και προς τα κάτω.

- Πατήστε ξανά το πλήκτρο  για να απενεργοποιήσετε αυτήν τη λειτουργία.



## ΤΗΛΕΧΕΙΡΙΣΤΗΡΙΟ

### ΛΕΙΤΟΥΡΓΙΑ SLEEP

Αυτή η λειτουργία είναι χρήσιμη τη νύχτα, καθώς εξοικονομεί σταδιακά την ενέργεια της συσκευής. Για να ρυθμίσετε σωστά αυτή τη λειτουργία:

- Επιλέξτε τη λειτουργία ψύξης όπως περιγράφεται παραπάνω.
- Πατήστε το πλήκτρο .

Η συσκευή λειτουργεί στην προηγουμένως επιλεγμένη λειτουργία.

Όταν επιλέγετε τη λειτουργία ύπνου, η οθόνη θα μειώσει τη φωτεινότητα, και την ταχύτητα του ανεμιστήρα σε χαμηλή.

Η λειτουργία SLEEP διατηρεί το δωμάτιο στη βέλτιστη θερμοκρασία χωρίς υπερβολικές διακυμάνσεις, είτε στη θερμοκρασία είτε στην υγρασία με αθόρυβη λειτουργία. Η ταχύτητα του ανεμιστήρα είναι πάντα χαμηλή, ενώ η θερμοκρασία και η υγρασία του δωματίου ποικίλουν σταδιακά για να εξασφαλίσουν μέγιστη άνετη.

Όταν βρίσκεται σε λειτουργία ΨΥΞΗΣ, η επιλεγμένη θερμοκρασία θα αυξάνεται κατά 1°C(1°F) ανά ώρα σε δίωρες περιόδους. Αυτή η νέα θερμοκρασία θα διατηρηθεί για τις επόμενες 6 ώρες. Στη συνέχεια, απενεργοποιήστε τη συσκευή.



Η λειτουργία SLEEP μπορεί να ακυρωθεί οποιαδήποτε στιγμή κατά τη λειτουργία πατώντας την ένδειξη «Sleep», «Mode» ή «Fan speed».

Στη λειτουργία DRY, η λειτουργία SLEEP είναι ακόμα διαθέσιμη.



### ΡΥΘΜΙΣΗ ΤΟΥ ΧΡΟΝΟΔΙΑΚΟΠΤΗ

• Αυτός ο χρονοδιακόπτης μπορεί να χρησιμοποιηθεί για καθυστέρηση της εκκίνησης ή για απενεργοποίηση της συσκευής, αποφεύγοντας τη σπατάλη ηλεκτρικής ενέργειας βελτιστοποιώντας τις περιόδους λειτουργίας.

#### Προγραμματισμός έναρξης λειτουργίας

- Ενεργοποιήστε τη συσκευή, επιλέξτε τη λειτουργία που θέλετε, για παράδειγμα ψύξη, 24°C, υψηλή ταχύτητα ανεμιστήρα. Απενεργοποιήστε τη συσκευή.
- Πατήστε το πλήκτρο , η ένδειξη «Timer» και οι ώρες θα αναβοσβήνουν.
- Πατήστε τα πλήκτρα " ^ " / " v " μέχρι να εμφανιστεί η αντίστοιχη ώρα.
- Περιμένετε περίπου 5 δευτερόλεπτα, ο χρονοδιακόπτης θα ενεργοποιηθεί, η ένδειξη «Timer» παραμένει ενεργοποιημένη.
- Πατήστε ξανά το πλήκτρο  ή το πλήκτρο , ο χρονοδιακόπτης θα ακυρωθεί και η ένδειξη «Timer» θα εξαφανιστεί από την οθόνη.

#### Προγραμματισμός διακοπής λειτουργίας

- Όταν η συσκευή λειτουργεί, πιάστε το πλήκτρο , η ένδειξη «Timer» και οι ώρες θα αναβοσβήνουν.
- Πατήστε τα πλήκτρα " ^ " / " v " μέχρι να εμφανιστεί η αντίστοιχη ώρα.
- Περιμένετε περίπου 5 δευτερόλεπτα, ο χρονοδιακόπτης θα ενεργοποιηθεί, η ένδειξη «Timer» θα παραμείνει ενεργή.
- Πατήστε ξανά το πλήκτρο  ή , ο χρονοδιακόπτης θα ακυρωθεί και η ένδειξη «Timer» θα εξαφανιστεί από την οθόνη.

### ΑΛΛΑΓΗ ΤΗΣ ΜΟΝΑΔΑΣ ΘΕΡΜΟΚΡΑΣΙΑΣ

Όταν η συσκευή λειτουργεί, πατήστε το πλήκτρο **°C/°F** και μετά μπορείτε να αλλάξετε τη μονάδα θερμοκρασίας.

Για παράδειγμα:

Πριν την αλλαγή, σε λειτουργία ψύξης, η οθόνη εμφανίζεται όπως στο Σχ. 1 .

Μετά την αλλαγή, σε λειτουργία ψύξης, η οθόνη εμφανίζεται όπως στο Σχ. 2 .

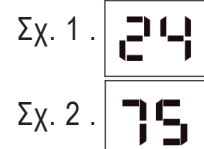

## ΣΥΜΒΟΥΛΕΣ ΓΙΑ ΟΡΘΗ ΧΡΗΣΗ

### ΣΥΜΒΟΥΛΕΣ ΓΙΑ ΟΡΘΗ ΧΡΗΣΗ

Για να αξιοποιήσετε στο έπακρο τη συσκευή σας, ακολουθήστε αυτές τις συστάσεις:

- Κλείστε τα παράθυρα και τις πόρτες στο δωμάτιο που πρόκειται να χρησιμοποιήσετε το κλιματιστικό (εικ. 11).

Όταν εγκαθιστάτε τη συσκευή ημι-μόνιμα, θα πρέπει να αφήνετε μια πόρτα ελαφρώς ανοιχτή (μόλις 1 εκ.) για να επιτύχετε σωστό αερισμό

- Προστατέψτε μερικώς το δωμάτιο από την άμεση έκθεση στον ήλιο, κλείνοντας τις κουρτίνες και/ή τα στόρια για να κάνετε τη συσκευή πολύ πιο οικονομική στη λειτουργία της (εικ. 12).

- Μην τοποθετείτε ποτέ αντικείμενα οποιοδήποτε είδους πάνω στη συσκευή (εικ. 13).

- Μην φράζετε την είσοδο ή την έξοδο αέρα της συσκευής.

Η μειωμένη ροή αέρα θα έχει ως αποτέλεσμα φτωχή απόδοση και μπορεί να βλάψει τη μονάδα.

- Βεβαιωθείτε ότι δεν υπάρχουν πηγές θερμότητας στο δωμάτιο.

- Μη χρησιμοποιείτε ποτέ τη συσκευή σε πολύ υγρούς χώρους (κοντά σε πλυντήρια, για παράδειγμα).

- Μη χρησιμοποιείτε ποτέ τη συσκευή σε εξωτερικό χώρο.

- Βεβαιωθείτε ότι η συσκευή βρίσκεται σε επίπεδη επιφάνεια. Αν είναι απαραίτητο, ενεργοποιήστε τις ασφάλειες κάτω από τους μπροστινούς τροχούς.

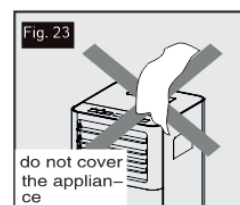
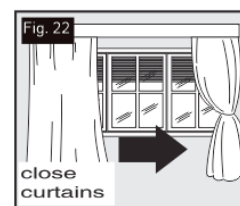
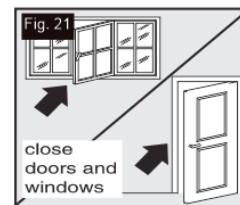

### ΜΕΘΟΔΟΣ ΑΠΟΧΕΤΕΥΣΗΣ ΝΕΡΟΥ

Όταν υπάρχει υπερβολική συμπύκνωση νερού μέσα στη μονάδα, η συσκευή σταματά να λειτουργεί και ενεργοποιείται η ένδειξη « F E » (ΠΛΗΡΗΣ ΔΕΞΑΜΕΝΗ, όπως αναφέρεται στην ΑΥΤΟΔΙΑΓΝΩΣΗ). Αυτό δείχνει ότι το νερό πρέπει να αποστραγγιστεί χρησιμοποιώντας τις ακόλουθες διαδικασίες:

#### Χειροκίνητη αποστράγγιση (εικ.24)

Το νερό μπορεί να χρειαστεί να αποστραγγιστεί σε χώρους με υψηλή υγρασία

1. Αποσυνδέστε τη μονάδα από την πηγή ρεύματος.
2. Τοποθετήστε ένα δοχείο αποστράγγισης κάτω από το πώμα αποστράγγισης που βρίσκεται στην κατώτερη θέση. Δείτε το διάγραμμα.
3. Αφαιρέστε το πώμα αποστράγγισης που βρίσκεται στην κατώτερη θέση.
4. Το νερό θα στραγγιστεί και θα μαζευτεί στο δοχείο αποστράγγισης (ίσως δεν διατίθεται).
5. Αφού αποστραγγιστεί το νερό, επανατοποθετήστε καλά το πώμα αποστράγγισης που βρίσκεται στην κατώτερη θέση.
6. Ενεργοποιήστε τη μονάδα.

## ΣΥΜΒΟΥΛΕΣ ΓΙΑ ΟΡΘΗ ΧΡΗΣΗ

### Συνεχής αποστράγγιση (εικ.25)

1. Αποσυνδέστε τη μονάδα από την πηγή ρεύματος.
2. Αφαιρέστε το πώμα αποστράγγισης. Ενώ εκτελείτε αυτή τη διαδικασία, μπορεί να χυθεί κάποια ποσότητα νερού, γι' αυτό να έχετε ένα σκεύος (δεν διατίθεται) για να συλλέξετε το νερό.
3. Συνδέστε τον σωλήνα αποστράγγισης (1/2" ή 12,7 mm, ίσως δεν διατίθεται). Δείτε το διάγραμμα.
4. Το νερό μπορεί να αποστραγγίζεται συνεχώς μέσω του σωλήνα σε αποχέτευση δαπέδου ή κουβά.
5. Ενεργοποιήστε τη μονάδα.

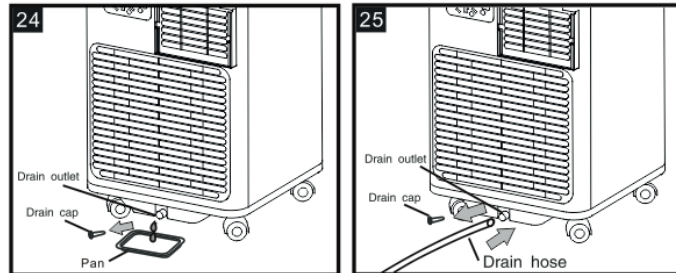

### Σύστημα ενδιάμεσης αποστράγγισης

Όταν η μονάδα λειτουργεί σε λειτουργία Αφύγρανσης, μπορείτε να επιλέξετε την μέθοδο κάτω στην αποστράγγιση.

1. Αποσυνδέστε τη μονάδα από την πηγή ρεύματος.
2. Αφαιρέστε το πώμα αποστράγγισης (εικ. Α). Ενώ εκτελείτε αυτή τη λειτουργία κάποια ποσότητα νερού μπορεί να χυθεί, γι' αυτό χρησιμοποιήστε ένα δοχείο για να συλλέξετε το νερό.
3. Συνδέστε τον σωλήνα αποστράγγισης (1/2" ή 12,7 mm, μπορεί να μην διατίθεται). (εικ Β)
4. Το νερό μπορεί να αποστραγγίζεται συνεχώς μέσω του σωλήνα σε μια αποχέτευση δαπέδου ή σε κάδο.
5. Ενεργοποιήστε τη μονάδα

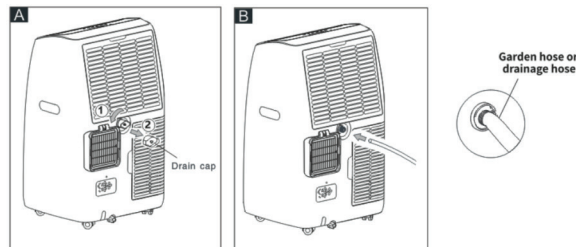

### ΣΗΜΕΙΩΣΗ:

Βεβαιωθείτε ότι το ύψος και το τμήμα του σωλήνα αποστράγγισης δεν βρίσκονται σε υψηλότερη θέση από αυτή της εξόδου αποστράγγισης, διαφορετικά η δεξαμενή νερού μπορεί να μην αποστραγγίζεται. (εικ.16 και εικ.17)

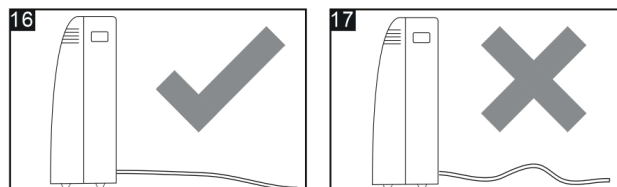

### ΚΑΘΑΡΙΣΜΟΣ

Πριν από τον καθαρισμό ή τη συντήρηση, απενεργοποιήστε τη συσκευή πατώντας το πλήκτρο **I** στον πίνακα ελέγχου ή στο τηλεχειριστήριο, περιμένετε μερικά λεπτά και αποσυνδέστε την από την πρίζα.

### ΚΑΘΑΡΙΣΜΟΣ ΤΟΥ ΕΡΜΑΡΙΟΥ

Θα πρέπει να καθαρίσετε τη συσκευή με ένα ελαφρώς υγρό πανί και στη συνέχεια να τη στεγνώσετε με ένα στεγνό πανί.

- Μην πλένετε ποτέ τη συσκευή με νερό. Θα μπορούσε να είναι επικίνδυνο.
- Μην χρησιμοποιείτε ποτέ βενζίνη, οινόπνευμα ή διαλύτες για να καθαρίσετε τη συσκευή.
- Μην ψεκάζετε ποτέ εντομοκτόνα υγρά ή παρόμοια

## ΣΥΜΒΟΥΛΕΣ ΓΙΑ ΟΡΘΗ ΧΡΗΣΗ

### ΚΑΘΑΡΙΣΜΟΣ ΤΩΝ ΦΙΛΤΡΩΝ ΑΕΡΑ

Για να διατηρήσετε τη συσκευή λειτουργική και αποτελεσματική, θα πρέπει να καθαρίζετε το φίλτρο μετά από κάθε εβδομάδα λειτουργίας. Το φίλτρο του εξατμιστήρα μπορεί να αφαιρεθεί όπως στην Εικόνα.

Για να αποφύγετε πιθανά κοψίματα, αποφύγετε την επαφή με τα μεταλλικά μέρη της συσκευής κατά την αφαίρεση ή την επανατοποθέτηση του φίλτρου. Υπάρχει κίνδυνος τραυματισμού.

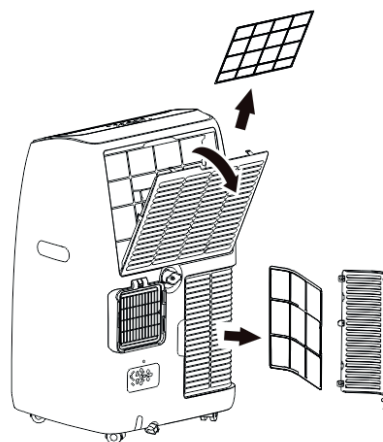

Χρησιμοποιήστε ηλεκτρική σκούπα για να αφαιρέσετε τη σκόνη από το φίλτρο. Εάν είναι πολύ βρόμικο, βυθίστε το σε ζεστό νερό και ξεπλύνετε αρκετές φορές. Το νερό δεν πρέπει ποτέ να είναι πιο ζεστό από 40°C (104°F). Μετά το πλύσιμο, αφήστε το φίλτρο να στεγνώσει και στη συνέχεια επανατοποθετήστε το στη συσκευή.

### ΔΙΑΔΙΚΑΣΙΕΣ ΕΝΑΡΞΗΣ-ΔΙΑΚΟΠΗΣ ΠΕΡΙΟΔΟΥ ΛΕΙΤΟΥΡΓΙΑΣ

#### ΔΙΑΔΙΚΑΣΙΕΣ ΕΝΑΡΞΗΣ ΠΕΡΙΟΔΟΥ ΛΕΙΤΟΥΡΓΙΑΣ

Βεβαιωθείτε ότι το καλώδιο τροφοδοσίας και το βύσμα δεν έχουν υποστεί ζημιά και ότι το σύστημα γείωσης είναι αποτελεσματικό.

Ακολουθήστε με ακρίβεια τις οδηγίες εγκατάστασης.

#### ΔΙΑΔΙΚΑΣΙΕΣ ΛΗΞΗΣ ΠΕΡΙΟΔΟΥ ΛΕΙΤΟΥΡΓΙΑΣ

Για να αδειάσετε εντελώς το εσωτερικό κύκλωμα από νερό, αφαιρέστε το καπάκι.

Αφήστε να τρέξει όλο το νερό που έχει απομείνει σε μια λεκάνη. Όταν έχει αποστραγγιστεί όλο το νερό, τοποθετήστε ξανά το καπάκι στη θέση του.

Καθαρίστε το φίλτρο και στεγνώστε το καλά πριν το επανατοποθετήσετε.

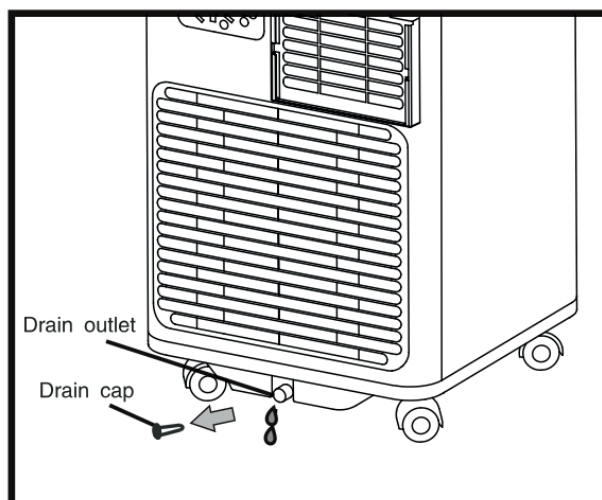

Όρια για το περιβάλλον λειτουργίας:  
 Λειτουργία ψύξης: 18°C-35°C (64°F-95°F)  
 Λειτουργία θέρμανσης: 10°C-25°C (50°F-77°F)

## ΑΝΤΙΜΕΤΩΠΙΣΗ ΠΡΟΒΛΗΜΑΤΩΝ

ΠΡΟΒΛΗΜΑ	ΑΙΤΙΑ	ΛΥΣΗ
Η συσκευή δεν ανάβει	<ul style="list-style-type: none"> <li>• Δεν υπάρχει ρεύμα</li> <li>• Δεν είναι συνδεδεμένη στην πρίζα</li> <li>• Η εσωτερική συσκευή ασφαλείας έχει ενεργοποιηθεί</li> </ul>	<ul style="list-style-type: none"> <li>• Περιμένετε</li> <li>• Συνδέστε τη στην πρίζα</li> <li>• Περιμένετε 30 λεπτά, αν το πρόβλημα παραμένει, επικοινωνήστε με το κέντρο σέρβις</li> </ul>
Η συσκευή λειτουργεί μόνο για μικρό χρονικό διάστημα	<ul style="list-style-type: none"> <li>• Υπάρχουν σημεία κάμψης στον σωλήνα εξαερισμού</li> <li>• Κάτι εμποδίζει την έξοδο του αέρα</li> </ul>	<ul style="list-style-type: none"> <li>• Τοποθετήστε τον σωλήνα εξαερισμού σωστά, διατηρώντας τον όσο το δυνατόν πιο βραχύ και χωρίς καμπές, για αποφυγή μπλοκαρίσματος</li> <li>• Ελέγξτε και αφαιρέστε τυχόν εμπόδια που αποφράσσουν την έξοδο αέρα</li> </ul>
Η συσκευή λειτουργεί, αλλά δεν δροσίζει το δωμάτιο	<ul style="list-style-type: none"> <li>• Ανοιχτά παράθυρα, πόρτες και/ή κουρτίνες</li> </ul>	<ul style="list-style-type: none"> <li>• Κλείστε πόρτες, παράθυρα και κουρτίνες, έχοντας κατά νου τις «συμβουλές ορθής χρήσης» ανωτέρω</li> </ul>
	<ul style="list-style-type: none"> <li>• Υπάρχουν πηγές θερμότητας στο δωμάτιο (φούρνος, στεγνωτήρας μαλλιών, κ.λπ.)</li> </ul>	<ul style="list-style-type: none"> <li>• Απομακρύνετε τις πηγές θερμότητας</li> </ul>
	<ul style="list-style-type: none"> <li>• Ο σωλήνας εξαγωγής αέρα έχει αποσπαστεί από τη συσκευή</li> </ul>	<ul style="list-style-type: none"> <li>• Τοποθετήστε τον σωλήνα εξαγωγής αέρα στο πίσω μέρος της συσκευής</li> </ul>
	<ul style="list-style-type: none"> <li>• Οι τεχνικές προδιαγραφές της συσκευής δεν είναι επαρκείς για το δωμάτιο στο οποίο έχει εγκατασταθεί</li> </ul>	
Κατά τη λειτουργία, υπάρχει μια δυσάρεστη μυρωδιά στο δωμάτιο	<ul style="list-style-type: none"> <li>• Το φίλτρο αέρα είναι μπλοκαρισμένο</li> </ul>	<ul style="list-style-type: none"> <li>• Καθαρίστε το φίλτρο με τον τρόπο που περιγράφεται παραπάνω</li> </ul>
Η συσκευή δεν λειτουργεί για περίπου τρία λεπτά μετά την επανεκκίνηση	<ul style="list-style-type: none"> <li>• Η ασφάλεια του εσωτερικού συμπιεστή αποτρέπει την επανεκκίνηση της συσκευής μέχρι να περάσουν τρία λεπτά από την τελευταία απενεργοποίησή της</li> </ul>	<ul style="list-style-type: none"> <li>• Περιμένετε. Αυτή η καθυστέρηση είναι μέρος της φυσιολογικής λειτουργίας</li> </ul>
Στην οθόνη εμφανίζεται το ακόλουθο μήνυμα <b>PF / FL</b>	<ul style="list-style-type: none"> <li>• Η συσκευή διαθέτει σύστημα αυτοδιάγνωσης για τον εντοπισμό ορισμένων δυσλειτουργιών</li> </ul>	Δείτε το Κεφάλαιο ΑΥΤΟΔΙΑΓΝΩΣΗ



# ΕΓΧΕΙΡΙΔΙΟ WiFi

## ΑΣ ΞΕΚΙΝΗΣΟΥΜΕ !

Οδηγίες λειτουργίας. Ακολουθήστε τις παρακάτω απλές οδηγίες ως αναφορά.

Βήματα λειτουργίας	Στοιχεία λειτουργίας	Νέος λογαριασμός	Επανεγκαταστήστε την εφαρμογή
Βήμα 1	Κάνετε λήψη και εγκαταστήστε την εφαρμογή	NAI	NAI
Βήμα 2	Ενεργοποίηση εφαρμογής	NAI	NAI
Βήμα 3	Εγγραφή λογαριασμού	NAI	OXI
Βήμα 4	Σύνδεση	NAI	NAI
Βήμα 5	Προσθήκη συσκευής για έλεγχο	NAI	Η καταχωρισμένη συσκευή θα παραμείνει.

**Σημείωση :** Εάν καταχωρίσατε τον λογαριασμό και προσθέσατε τη συσκευή πριν, όταν επανεγκαταστήσετε ξανά την εφαρμογή και συνδεθείτε, η προστιθέμενη συσκευή θα παραμείνει.

**FCC Caution (FCC ID: 2AJCLTWAC-TYWFS)**



Contains FCC ID:2ANDL-TYWE1S  
Contains IC ID:23243-TYWE1S

Αυτή η συσκευή συμμορφώνεται με τους κανόνες FCC. Η λειτουργία υπόκειται στις ακόλουθες δύο προϋποθέσεις: (1) Αυτή η συσκευή ενδέχεται να μην προκαλέσει επιβλαβείς παρεμβολές και (2) αυτή η συσκευή πρέπει να δέχεται τυχόν παρεμβολές που λαμβάνονται, συμπεριλαμβανομένων παρεμβολών που μπορεί να προκαλέσουν ανεπιθύμητη λειτουργία. Τυχόν αλλαγές ή τροποποιήσεις που δεν έχουν εγκριθεί ρητά από το υπεύθυνο για τη συμμόρφωση θα μπορούσαν να ακυρώσουν την εξουσιοδότηση του χρήστη να χειρίζεται τον εξοπλισμό.

Σημείωση: Αυτός ο εξοπλισμός έχει δοκιμαστεί και έχει βρεθεί ότι συμμορφώνεται με τα όρια για μια ψηφιακή συσκευή κατηγορίας B, σύμφωνα με τους κανόνες FCC. Αυτά τα όρια έχουν σχεδιαστεί για να παρέχουν εύλογη προστασία από επιβλαβείς παρεμβολές σε οικιακή εγκατάσταση. Αυτός ο εξοπλισμός παράγει χρήσεις και μπορεί να εκπέμψει ενέργεια ραδιοσυχνότητας και, εάν δεν εγκατασταθεί και χρησιμοποιηθεί σύμφωνα με τις οδηγίες, μπορεί να προκαλέσει επιβλαβείς παρεμβολές στις ραδιοεπικοινωνίες. Ωστόσο, δεν υπάρχει εγγύηση ότι δεν θα υπάρξουν παρεμβολές σε μια συγκεκριμένη εγκατάσταση. Εάν αυτός ο εξοπλισμός να προκαλέσει επιβλαβείς παρεμβολές στη λήψη ραδιοφώνου ή τηλεόρασης, η οποία μπορεί να προσδιοριστεί απενεργοποιώντας και ενεργοποιώντας τον εξοπλισμό, ο χρήστης ενθαρρύνεται να προσπαθήσει να διορθώσει την παρεμβολή με ένα ή περισσότερα από τα ακόλουθα μέτρα:

- Επαναπροσανατολίστε ή μετατοπίστε την κεραία λήψης.
- Αυξήστε το διαχωρισμό μεταξύ του εξοπλισμού και του δέκτη.
- Συνδέστε τον εξοπλισμό σε πρίζα διαφορετικού κυκλώματος από αυτό στο οποίο είναι συνδεδεμένος ο δέκτης.
- Συμβουλευτείτε τον αντιπρόσωπο ή έναν έμπειρο τεχνικό ραδιοφώνου / τηλεόρασης για βοήθεια.
- Η απόσταση μεταξύ χρήστη και συσκευής δεν πρέπει να είναι μικρότερη από 20 εκατοστά.

## ΛΗΨΗ ΚΑΙ ΕΓΚΑΤΑΣΤΑΣΗ ΤΗΣ ΕΦΑΡΜΟΓΗΣ



### Για Android smart phone

Μέθοδος 1: Σαρώστε τον κωδικό QR με σαρωτή προγράμματος περιήγησης, κατεβάστε και εγκαταστήστε την εφαρμογή.

Μέθοδος 2: Ανοίξτε το Google Play Store στο έξυπνο τηλέφωνό σας και πραγματοποιήστε αναζήτηση το "EUROLAMP Smart", κατεβάστε και εγκαταστήστε την εφαρμογή.



### Για IOS smart phone

Μέθοδος 1: Σαρώστε τον κωδικό QR και ακολουθήστε τις συμβουλές για να μπειτε στο "AppStore" και εγκαταστήστε την εφαρμογή.

Μέθοδος 2: Ανοίξτε το Apple "AppStore" στο έξυπνο τηλέφωνό σας και αναζητήστε το "EUROLAMP Smart" κατεβάστε και εγκαταστήστε την εφαρμογή.



#### Σημείωση:

Ενεργοποιήστε τα δικαιώματα αποθήκευσης / τοποθεσίας / κάμερας για αυτήν την εφαρμογή κατά την εγκατάσταση. Διαφορετικά, θα έχει κάποια προβλήματα κατά τη λειτουργία.



## ΕΝΕΡΓΟΠΟΙΗΣΗ ΤΗΣ ΕΦΑΡΜΟΓΗΣ

Την πρώτη φορά που θα χρησιμοποιηθεί η εφαρμογή, θα πρέπει να ενεργοποιηθεί.

1. Εκκινήστε την εφαρμογή "EUROLAMP Smart" στο smart phone σας.



2. Μέθοδος 1: Πατήστε το κουμπί "Σάρωση" και σαρώστε τον κωδικό ενεργοποίησης QR  
Μέθοδος 2: Πατήστε "ή Εισαγάγετε τον κωδικό ενεργοποίησης" στο κάτω μέρος της οθόνης, μετά εισαγάγετε τον κωδικό ενεργοποίησης και πατήστε "ΕΠΙΒΕΒΑΙΩΣΗ".



Σημείωση:  
Χωρίς τον κωδικό QR ή τον κωδικό ενεργοποίησης, δεν μπορείτε να ενεργοποιήσετε την εφαρμογή και να τη χρησιμοποιήσετε, παρακαλώ φυλάξτε τα ασφαλή.

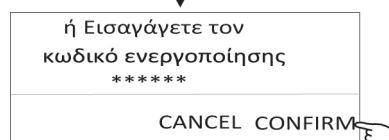
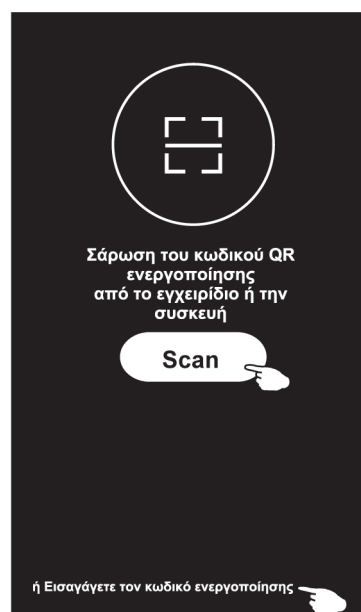

## ΕΓΓΡΑΦΗ

1. Εάν δεν έχετε λογαριασμό, πατήστε το κουμπί "Εγγραφή".
2. Διαβάστε την Πολιτική απορρήτου και πατήστε "Συμφωνώ".

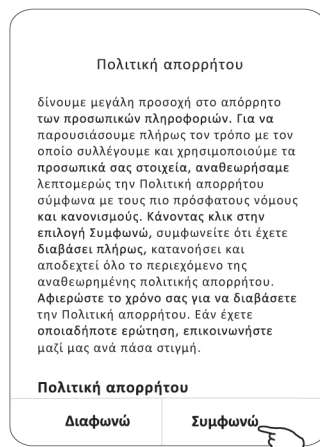
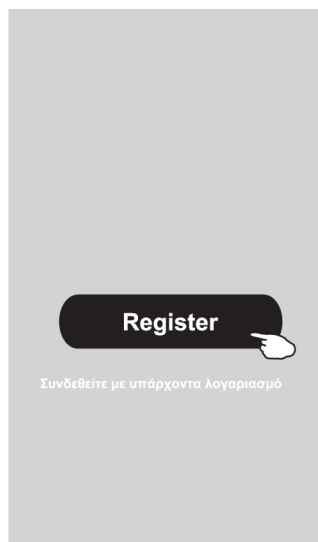

3. Πατήστε ">" και επιλέξτε τη χώρα.
4. Εισαγάγετε τον αριθμό τηλεφώνου ή τη διεύθυνση e-mail σας.
5. Πατήστε το κουμπί "Λήψη κωδικού επαλήθευσης".

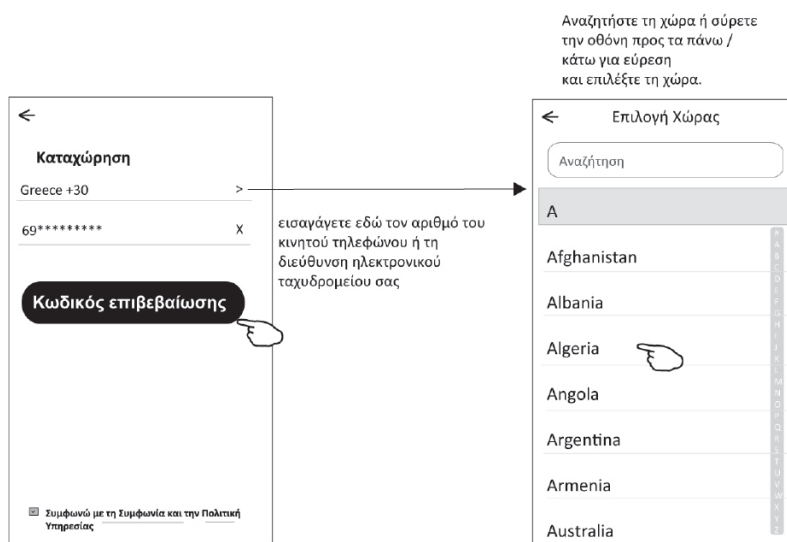

1. Εισαγάγετε τον κωδικό επαλήθευσης που λάβατε από τηλεφωνικό μήνυμα ή e-mail.
2. Ορίστε τον κωδικό πρόσβασης με 6-20 χαρακτήρες, συμπεριλαμβανομένων χαρακτήρων και αριθμών.
3. Πατήστε "Τέλος".

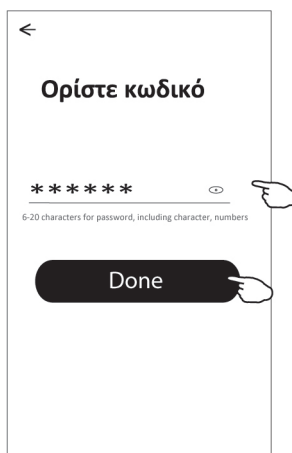
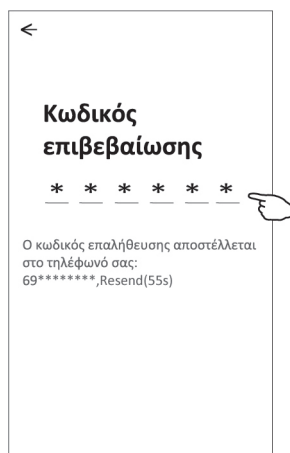

## Σύνδεση

1. Πατήστε "Σύνδεση με υπάρχοντα λογαριασμό".
2. Εισαγάγετε τον καταχωρημένο λογαριασμό και τον κωδικό πρόσβασής σας.
3. Πατήστε το κουμπί "Σύνδεση".

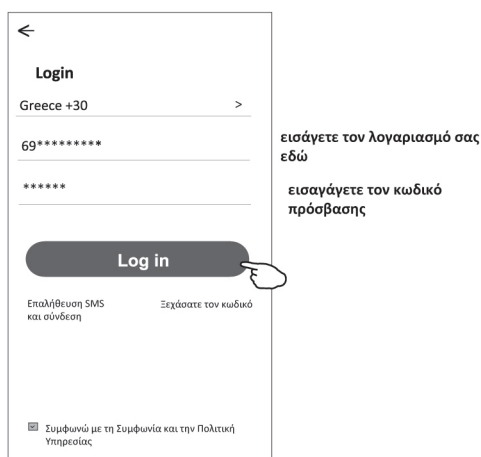
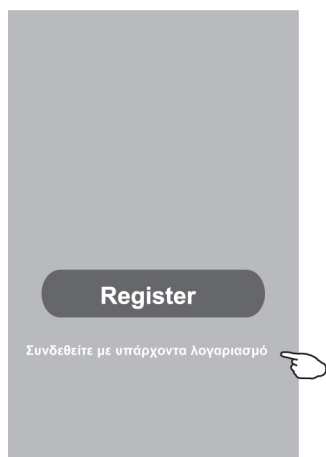

## Ξεχάσατε τον κωδικό πρόσβασης

Εάν ξεχάσατε τον κωδικό πρόσβασης, μπορείτε να συνδεθείτε ως εξής:

(Μόνο για λογαριασμούς αριθμών τηλεφώνου)

1. Πατήστε "Επαλήθευση SMS και σύνδεση".
2. Εισαγάγετε τον αριθμό τηλεφώνου σας και πατήστε το κουμπί "Λήψη κωδικού επαλήθευσης".
3. Εισαγάγετε τον κωδικό επαλήθευσης που έλαβε το τηλέφωνό σας.

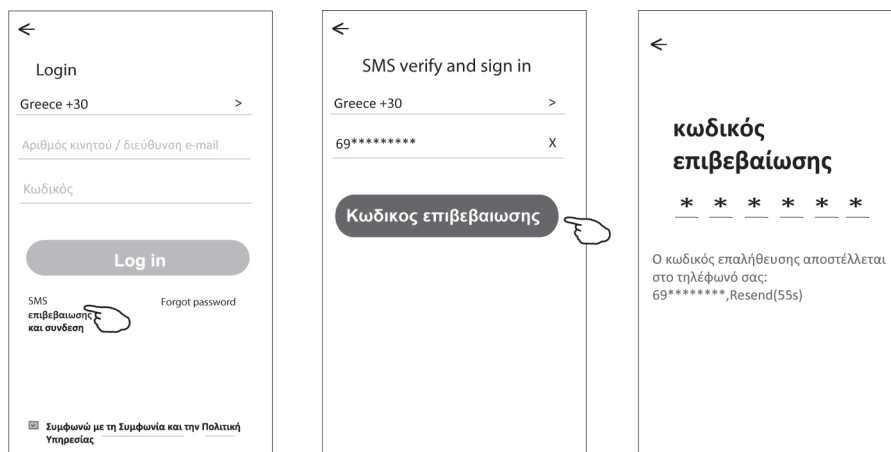

Ή μπορείτε να επαναφέρετε τον κωδικό πρόσβασης όπως παρακάτω:

1. Πατήστε "Ξεχάσατε τον κωδικό πρόσβασης".
2. Εισαγάγετε τον λογαριασμό σας (αριθμός τηλεφώνου ή διεύθυνση e-mail) και πατήστε το κουμπί "Λήψη κωδικού επαλήθευσης".
3. Εισαγάγετε τον κωδικό επαλήθευσης που λάβατε από το τηλέφωνο ή το e-mail σας.
4. Ορίστε τον νέο κωδικό πρόσβασης και πατήστε το κουμπί "Τέλος".

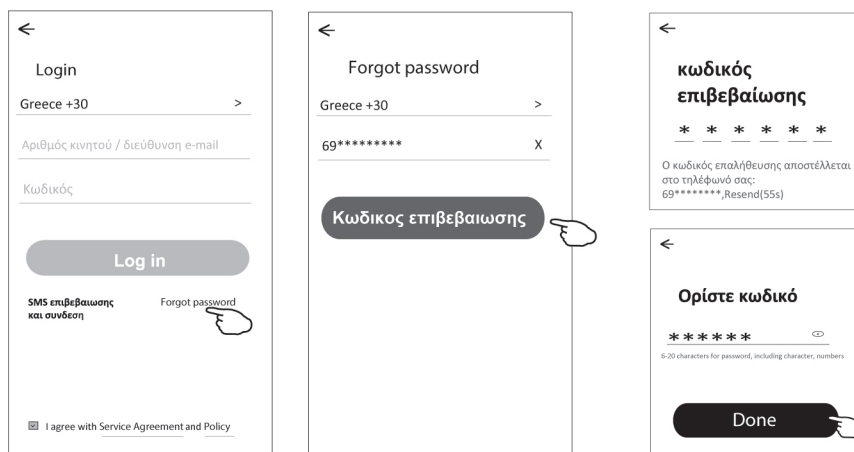

## ΠΡΟΣΘΗΚΗ ΣΥΣΚΕΥΗΣ

Υπάρχουν 2 τρόποι για να προσθέσετε τη συσκευή.

Ενεργοποιήστε τη συσκευή, αλλά μην πατήσετε το κουμπί "ⓘ" για να το ενεργοποιήσετε.

Θα εμφανιστεί στην οθόνη:

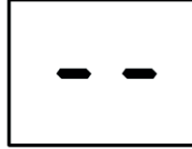

### 1-Τρόπος CF

#### 1.1 Επανεκκίνηση της πλακέτας Wi-Fi

Υπάρχουν τρεις μέθοδοι για να επαναφέρετε την πλακέτα του WIFI

A: Πατήστε το κουμπί «FAN» στον πίνακα ελέγχου 6 φορές μέσα σε 4 δευτερόλεπτα.

B: Κρατήστε πατημένο το κουμπί «ON/OFF» στον πίνακα ελέγχου για περίπου 5 δευτερόλεπτα.

C: Κρατήστε πατημένο το κουμπί "Mode" στον πίνακα ελέγχου για περίπου 3 δευτερόλεπτα.

Περιμένετε περίπου 10 δευτερόλεπτα, έως ότου στην οθόνη LED να εμφανίσει το "CF" και συνδέστε την ξανά.

1.2 Πατήστε "+" στην επάνω δεξιά γωνία της οθόνης "Αρχική" ή πατήστε "Προσθήκη συσκευής" στο δωμάτιο που δεν έχει συσκευή.

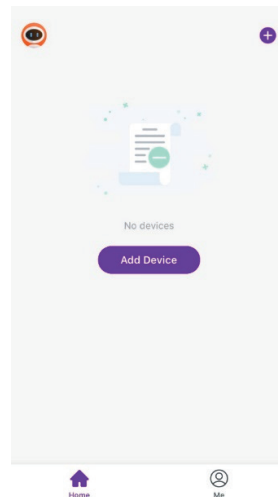

1.3 Πατήστε την εικόνα "Φορητό κλιματιστικό".

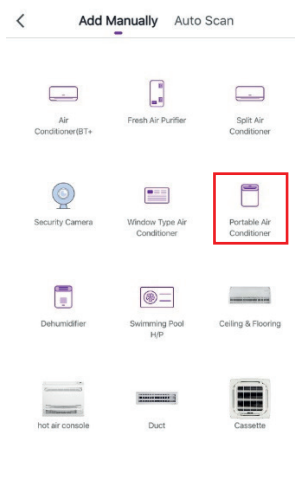

## ΠΡΟΣΘΗΚΗ ΣΥΣΚΕΥΗΣ

1.4 Εισαγάγετε τον κωδικό πρόσβασης του Wi-Fi που είναι συνδεδεμένο με το smartphone σας και στη συνέχεια πατήστε "Επόμενο".

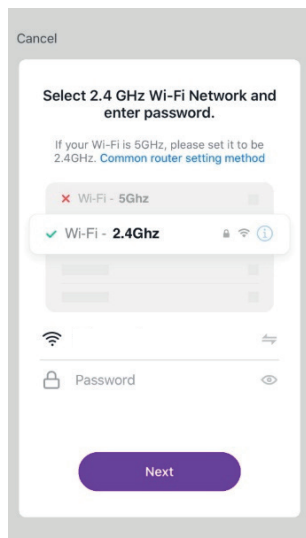

**Σημείωση:** Βεβαιωθείτε ότι ο "Κωδικός πρόσβασης" είναι σωστός, διαφορετικά η σύνδεση θα αποτύχει.

1.5 Πατήστε " ⇌ " στην επάνω δεξιά γωνία και επιλέξτε «Λειτουργία CF» ή «Λειτουργία EZ» και πατήστε «Επόμενο».

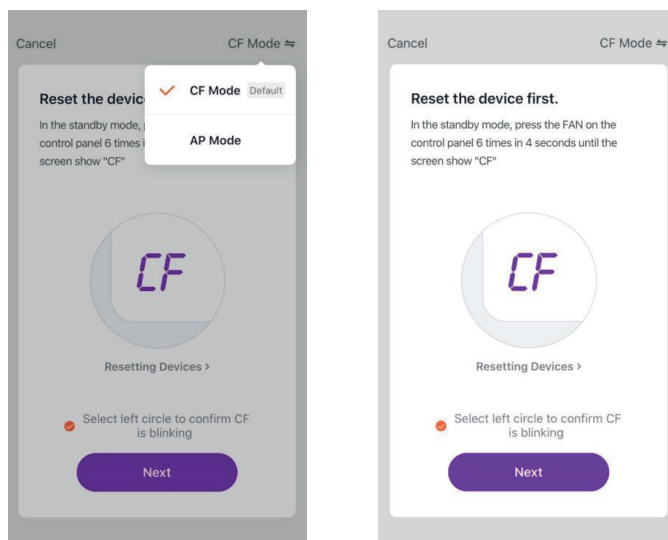

## ΠΡΟΣΘΗΚΗ ΣΥΣΚΕΥΗΣ

1.6 Μπορείτε να δείτε το ποσοστό της διαδικασίας σύνδεσης, ενώ ταυτόχρονα τα "PP", "SA", "AP" ανάβουν με τη σειρά τους στην οθόνη της συσκευής.

"PP" σημαίνει "Αναζήτηση δρομολογητή"

"SA" σημαίνει "συνδεδεμένο στο δρομολογητή"

"AP" σημαίνει "συνδεδεμένο στον διακομιστή"

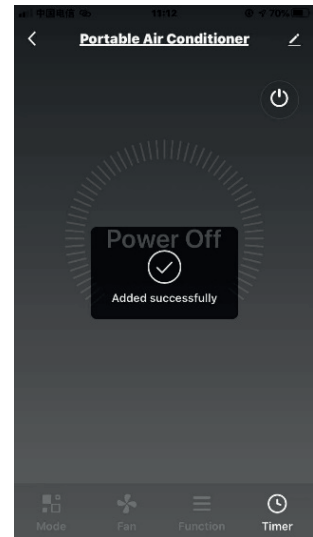
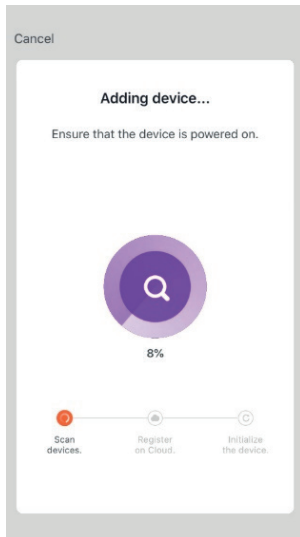

1.7 Εάν η σύνδεση Wi-Fi αποτύχει, δοκιμάστε να επαναφέρετε τη μονάδα WIFI και να την συνδέσετε ξανά.

**Σημείωση:** Κάθε φορά που επαναφέρετε το Wi-Fi, πρέπει να περιμένετε περίπου 10 δευτερόλεπτα και στη συνέχεια στην οθόνη θα εμφανιστεί "CF" ή "AP" 5 φορές.

**Σημείωση:** Θα υπάρξει εναλλαγή μεταξύ λειτουργίας "CF" και "AP" κάθε φορά που επαναφέρετε τη μονάδα WIFI.

## ΠΡΟΣΘΗΚΗ ΣΥΣΚΕΥΗΣ

### 2-Τρόπος AP

#### 2.1 Επανεκκίνηση της πλακέτας Wi-Fi

Υπάρχουν τρεις μέθοδοι για να επαναφέρετε την πλακέτα του WIFI

A: Πατήστε το κουμπί «FAN» στον πίνακα ελέγχου 6 φορές μέσα σε 4 δευτερόλεπτα.

B: Κρατήστε πατημένο το κουμπί «ON/OFF» στον πίνακα ελέγχου για περίπου 5 δευτερόλεπτα.

C: Κρατήστε πατημένο το κουμπί "Mode" στον πίνακα ελέγχου για περίπου 3 δευτερόλεπτα.

Περιμένετε περίπου 10 δευτερόλεπτα, έως ότου στην οθόνη LED να εμφανίσει το "AP" και συνδέστε την ξανά.

**Σημείωση:** Η αρχική κατάσταση της μονάδας είναι σε λειτουργία CF. Εάν επιλέξετε να χρησιμοποιήσετε τη λειτουργία AP, επαναφέρετε τη μονάδα Wi-Fi και περιμένετε περίπου 10 δευτερόλεπτα έως ότου η οθόνη LED εμφανίσει "AP" και, στη συνέχεια, ξεκινήστε να τη συνδέετε.

2.2 Πατήστε "+" στην επάνω δεξιά γωνία της οθόνης "Αρχική" ή πατήστε "Προσθήκη συσκευής" στο δωμάτιο που δεν έχει συσκευή

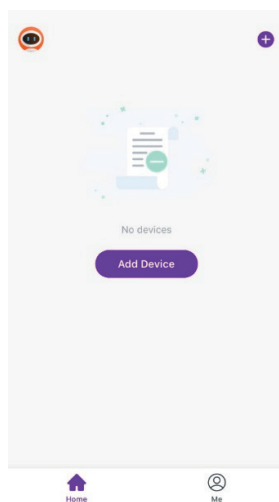

2.3 Πατήστε την εικόνα "Φορητό κλιματιστικό".

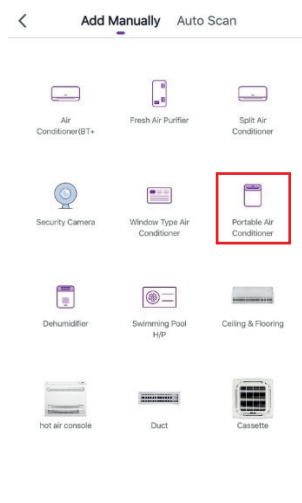



## ΠΡΟΣΘΗΚΗ ΣΥΣΚΕΥΗΣ

2.4 Εισαγάγετε τον κωδικό πρόσβασης του Wi-Fi που είναι συνδεδεμένο με το smartphone σας και στη συνέχεια πατήστε "Επόμενο".

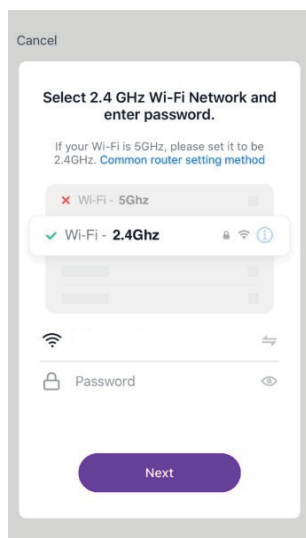

**Σημείωση:** Βεβαιωθείτε ότι ο "Κωδικός πρόσβασης" είναι σωστός, διαφορετικά η σύνδεση θα αποτύχει.

2.5 Ενεργοποιήστε την συσκευή, αλλά δεν χρειάζεται να την εκκινήσετε. Ακολουθήστε τις οδηγίες στην επόμενη οθόνη, κάντε κλικ "↔" στην επάνω δεξιά γωνία και επιλέξτε "Λειτουργία AP". Στη συνέχεια επιβεβαιώστε ότι το AP αναβοσβήνει και πατήστε "Επόμενο".

2.6 Επιλέξτε τη συσκευή στη ρύθμιση WLAN και, στη συνέχεια, επιστρέψτε στην εφαρμογή. Η εφαρμογή θα κάνει την σύνδεση αυτόματα.

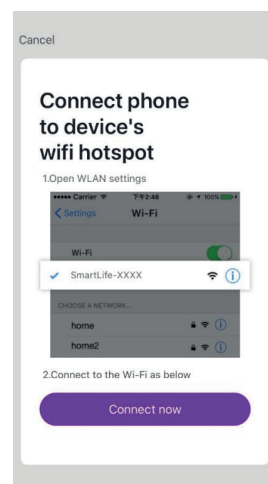
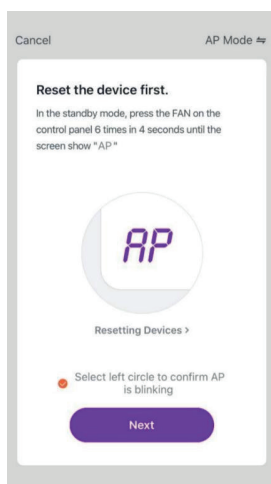
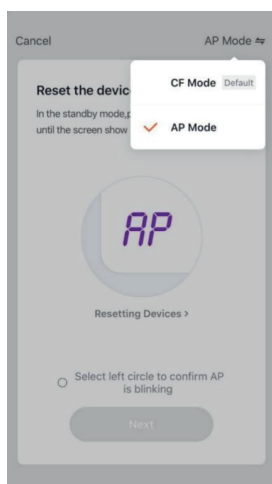

## ΠΡΟΣΘΗΚΗ ΣΥΣΚΕΥΗΣ

2.7 Μπορείτε να δείτε το ποσοστό της διαδικασίας σύνδεσης, ενώ ταυτόχρονα τα "PP", "SA", "AP" ανάβουν με τη σειρά τους στην οθόνη της συσκευής.

"PP" σημαίνει "Αναζήτηση δρομολογητή"

"SA" σημαίνει "συνδεδεμένο στο δρομολογητή"

"AP" σημαίνει "συνδεδεμένο στον διακομιστή"

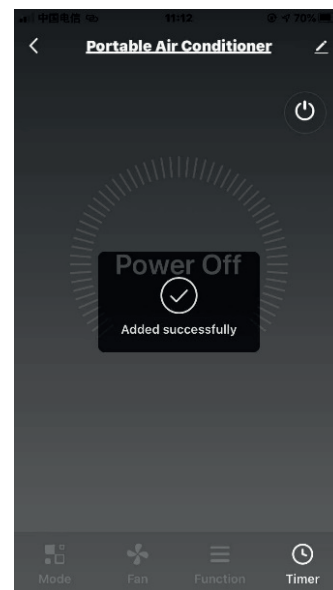
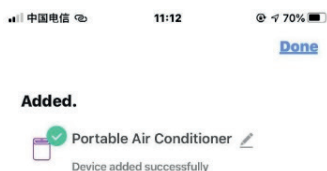
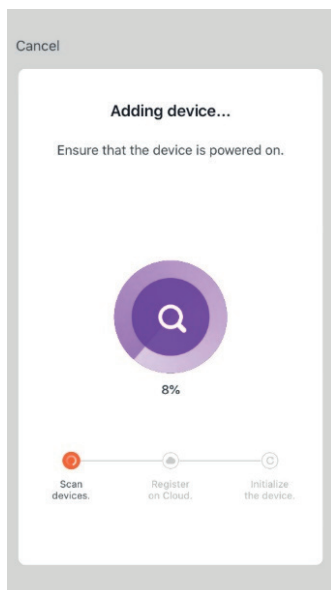

2.8 Εάν η σύνδεση Wi-Fi αποτύχει, δοκιμάστε να επαναφέρετε τη μονάδα WIFI και να την συνδέσετε ξανά.

**Σημείωση:** Κάθε φορά που επαναφέρετε το Wi-Fi, πρέπει να περιμένετε περίπου 10 δευτερόλεπτα και στη συνέχεια στην οθόνη θα εμφανιστεί "CF" ή "AP" 5 φορές.

**Σημείωση:** Θα υπάρξει εναλλαγή μεταξύ λειτουργίας "CF" και "AP" κάθε φορά που επαναφέρετε τη μονάδα WIFI.

## ΔΙΑΔΙΚΑΣΙΑ ΣΥΝΔΕΣΗΣ

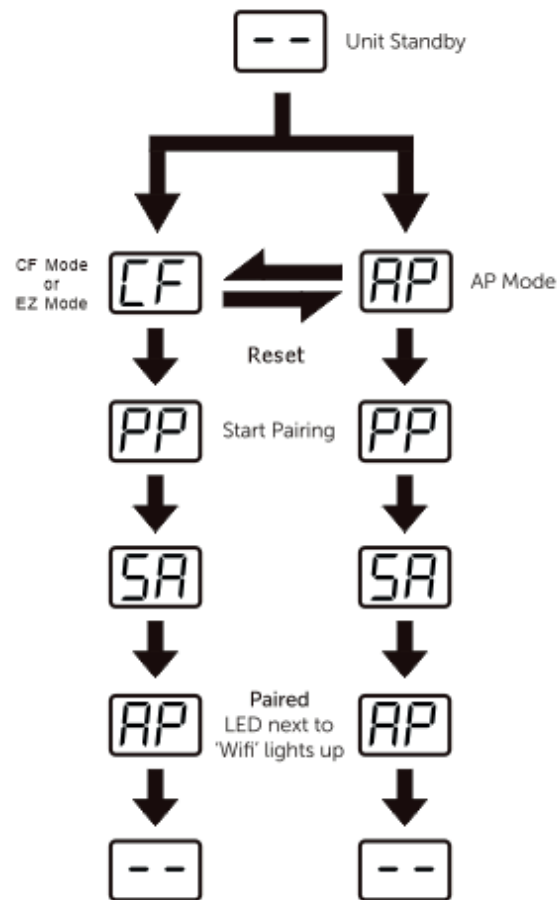

CF	Αναμονή ζευξης μετά την επαναφορά
AP	Λειτουργία σύνδεσης hot-spot Πρόσβαση στο Διαδίκτυο
PP	Αναζήτηση και προσπάθεια σύνδεσης
SA	Επιτυχής σύνδεση

## ΑΝΤΙΜΕΤΩΠΙΣΗ ΠΡΟΒΛΗΜΑΤΩΝ

ΠΕΡΙΓΡΑΦΗ	ΑΝΑΛΥΣΗ ΑΙΤΙΑΣ
<b>Δεν είναι δυνατή η επιτυχής διαμόρφωση της συσκευής</b>	<p>Ενεργοποιήστε τα δικαιώματα αποθήκευσης / τοποθεσίας / κάμερας / Wi-Fi / Bluetooth για αυτήν την εφαρμογή κατά την εγκατάσταση. Διαφορετικά θα υπάρχουν προβλήματα κατά τη λειτουργία.</p> <p>Ελέγξτε ότι το SSID και ο κωδικός πρόσβασης του δρομολογητή WLAN που είναι συνδεδεμένος με κινητό είναι σωστά.</p> <p>Ελέγξτε εάν υπάρχουν πρόσθετες ρυθμίσεις του δρομολογητή WLAN όπως φαίνεται παρακάτω.</p> <p>Τείχος προστασίας από τον ίδιο τον δρομολογητή ή από τον υπολογιστή            Φιλτράρισμα διευθύνσεων MAC            Κρυφό SSID            Διακομιστής DHCP</p> <p>Κάντε επανεκκίνηση του δρομολογητή WLAN, της φορητής συσκευής και της συσκευής (μονάδα WLAN) και συνδέστε ξανά τη συσκευή με λειτουργία CF ή AP. Πριν από την επανεκκίνηση, ελέγξτε ότι κανείς δεν έχει ήδη συνδεθεί στην ίδια συσκευή.</p>
<b>Το κινητό δεν μπορεί να ελέγξει τη συσκευή</b>	<p>Όταν η συσκευή (μονάδα WLAN) επανεκκινείται και η εφαρμογή εμφανίζει την αφαίρεση της συσκευής, η παράβλεψη αυτής της επιβεβαίωσης θα έχει ως αποτέλεσμα η κινητή συσκευή να χάσει την άδεια ελέγχου της συσκευής. Θα χρειαστεί να συνδέσετε ξανά τη συσκευή με λειτουργία CF ή AP.</p> <p>Σε περίπτωση διακοπής ρεύματος, η κινητή συσκευή θα χάσει την άδεια ελέγχου της συσκευής για 3 λεπτά μετά τη διακοπή ρεύματος. (Η ειδοποίηση θα εμφανιστεί στην κινητή συσκευή.)</p> <p>Εάν δεν μπορείτε να ελέγξετε την εφαρμογή (συσκευή) ακόμα και μετά την επαναφορά της τροφοδοσίας, θα χρειαστεί να συνδέσετε ξανά τη συσκευή με λειτουργία CF ή AP.</p>
<b>Το κινητό δεν μπορεί να βρει τη συσκευή</b>	<p>Η εφαρμογή βλέπει την συσκευή εκτός σύνδεσης. Ελέγξτε τις ακόλουθες συνθήκες.</p> <p>Η συσκευή έχει διαμορφωθεί εκ νέου.            Η συσκευή είναι εκτός ρεύματος.            Ο δρομολογητής είναι εκτός ρεύματος.            Η συσκευή δεν μπορεί να συνδεθεί στο δρομολογητή.            Η συσκευή δεν μπορεί να συνδεθεί στο δίκτυο μέσω του δρομολογητή.            Η κινητή συσκευή δεν μπορεί να συνδεθεί στο δίκτυο.</p> <p>Μετά την προσθήκη της συσκευής, εξαφανίζεται στη λίστα συσκευών. Κρατήστε πατημένο και σύρετε προς τα κάτω για να ανανεώσετε τη λίστα συσκευών. Εάν δεν έχει αλλάξει, κλείστε την εφαρμογή και ξεκινήστε ξανά</p>



# EUROLAMP®

# INSTRUCTIONS

WiFi CONNECTION MANUAL

(pg. 72)



**PORTABLE  
AIR CONDITIONER**

300-28955 • TAC-12CHPB/DM3 • 12000BTU

Please read these instructions carefully before connecting your appliance to the power source. Please pay attention to the safety information. It is advised to keep these instructions for future reference



## IMPORTANT SAFEGUARDS

### VERY IMPORTANT!

Please do not install or use your appliance before you have carefully read this manual. Please keep this instruction manual for an eventual product warranty and for future reference.

### GENERAL SAFETY INSTRUCTION

- 1.The appliance is for indoor use only.
- 2.Do not use the unit on a socket under repairs or not installed properly.
- 3.Do not use the unit, follow these precautions:
  - A: Near to source of fire.
  - B: An area where oil is likely to splash.
  - C: An area exposed to direct sunlight.
  - D: An area where water is likely to splash.
  - E: Near a bath, a laundry, a shower or a swimming pool.
- 4.Never insert your fingers, rods into the air outlet. Take special care to warn children of these dangers.
- 5.Keep the unit upward while transport and storage, for the compressor locates properly.
- 6.Before cleaning the appliance, always turn off or disconnect the power supply.
- 7.When moving the appliance, always turn off and disconnect the power supply, and move it slowly.
- 8.To avoid the possibility of fire disaster, the appliance shall not be covered.
- 9.All the appliance sockets must comply with the local electric safety requirements. If necessary, please check it for the requirements.
- 10.Children should be supervised to ensure that they do not play with the appliance.
- 11.If the supply cord is damaged, it must be replaced by the manufacturer, its service agent or similarly qualified persons in order to avoid a hazard.
- 12.This appliance can be used by children aged from 8 years and above and persons with reduced physical, sensory or mental capabilities or lack of experience and knowledge if they have been given supervision or instruction concerning use of the appliance in a safe way and understand the hazards involved. Children shall not play with the appliance. Cleaning and user maintenance shall not be made by children without supervision.
- 13.The appliance shall be installed in accordance with national wiring regulations.
- 14.Details of type and rating of fuses: T, 250V AC, 3.15A .
- 15.Recycling



This marking indicates that this product should not be disposed with other household wastes throughout the EU. To prevent possible harm to the environment or human health from uncontrolled waste disposal, recycle it responsibly to promote the sustainable reuse of material resources. To return your used device, please use the return and collection systems or contact the retailer where the product was purchased. They can take this product for environmental safe recycling.

- 16.Contact authorized service technician for repair or maintenance of this unit.

## IMPORTANT SAFEGUARDS

17. Do not pull, deform or modify the power supply cord, or immerse it in water. Pulling or misuse of the power supply cord can result in damage to the unit and cause electrical shock.
18. Compliance with national gas regulations shall be observed.
19. Keep ventilation openings clear of obstruction.
20. Any person who is involved with working on or breaking into a refrigerant circuit should hold a current valid certificate from an industry-accredited assessment authority, which authorizes their competence to handle refrigerants safely in accordance with an industry recognized assessment specification.
21. Servicing shall only be performed as recommended by the equipment manufacturer. Maintenance and repair requiring the assistance of other skilled personnel shall be carried out under the supervision of the person competent in the use of flammable refrigerants.
22. Do not operate or stop the unit by inserting or pulling out the power plug, it may cause electric shock or fire due to heat generation.
23. Unplug the unit if strange sounds, smell, or smoke comes from it.

### NOTES:

- If any parts damage, please contact the dealer or a designated repair shop;
- In case of any damage, please turn off the air switch, disconnect the power supply, and contact the dealer or a designated repair shop;
- In any case, the power cord shall be firmly grounded;
- To avoid the possibility of danger, if power cord is damaged, please turn off the air switch and disconnect the power supply. It must be replaced from the dealer or a designated repair shop.
- If the appliance has the Wi-Fi function, the transmission power: less than 20dBm, and the radio frequency range is: 2412MHz-2472MHz.

### WARNING

- Do not use means to accelerate the defrosting process or to clean, other than those recommended by the manufacturer.
- The appliance shall be stored in a room without continuously operating ignition sources (for example: open flames, an operating gas appliance or an operating electric heater).
- Do not pierce or burn.
- Be aware the refrigerants may not contain an odour.
- Appliance shall be installed, operated and stored in a room with a floor area larger than X m<sup>2</sup>.

Quantity of R290 gas in charge (see rating label on the appliance) (g)	Minimum size of the site for use and storage (m <sup>2</sup> )
m < 152	4
152 ≤ m ≤ 185	9
186 ≤ m ≤ 225	11
226 ≤ m ≤ 270	13
271 ≤ m ≤ 290	14
291 ≤ m ≤ 300	15

## IMPORTANT SAFEGUARDS

### SPECIFIC INFORMATION REGARDING APPLIANCES WITH R290 REFRIGERANT GAS.

- Thoroughly read all of the warnings.
- When defrosting and cleaning the appliance, do not use any tools other than those recommended by the manufacturing company.
- The appliance must be placed in an area without any continuously sources of ignition (for example: open flames, gas or electrical appliances in operation).
- Do not puncture and do not burn.
- This appliance contains Y g (see rating label back of unit) of R290 refrigerant gas.
- R290 is a refrigerant gas that complies with the European directives on the environment. Do not puncture any part of the refrigerant circuit.
- If the appliance is installed, operated or stored in an unventilated area, the room must be designed to prevent to the accumulation of refrigerant leaks resulting in a risk of fire or explosion due to ignition of the refrigerant caused by electric heaters, stoves, or other sources of ignition.
- The appliance must be stored in such a way as to prevent mechanical failure.
- Individuals who operate or work on the refrigerant circuit must have the appropriate certification issued by an accredited organization that ensures competence in handling refrigerants according to a specific evaluation recognized by associations in the industry.
- Repairs must be performed based on the recommendation from the manufacturing company. Maintenance and repairs that require the assistance of other qualified personnel must be performed under the supervision of an individual specified in the use of flammable refrigerants.
- Ducts connected to an appliance shall not contain a potential ignition source.



Caution, risk of fire



## INSTRUCTIONS FOR REPAIRING APPLIANCES CONTAINING R290

### 1 GENERAL INSTRUCTIONS

#### 1.1 Checks to the area

Prior to beginning work on systems containing flammable refrigerants, safety checks are necessary to ensure that the risk of ignition is minimised. For repair to the refrigerating system, the following precautions shall be complied with prior to conducting work on the system.

#### 1.2 Work procedure

Work shall be undertaken under a controlled procedure so as to minimise the risk of a flammable gas or vapour being present while the work is being performed.

#### 1.3 General work area

All maintenance staff and others working in the local area shall be instructed on the nature of work being carried out. Work in confined spaces shall be avoided. The area around the workspace shall be sectioned off. Ensure that the conditions within the area have been made safe by control of flammable material.

#### 1.4 Checking for presence of refrigerant

The area shall be checked with an appropriate refrigerant detector prior to and during work, to ensure the technician is aware of potentially flammable atmospheres. Ensure that the leak detection equipment being used is suitable for use with flammable refrigerants, i.e. nonsparking, adequately sealed or intrinsically safe.

#### 1.5 Presence of fire extinguisher

If any hot work is to be conducted on the refrigeration equipment or any associated parts, appropriate fire extinguishing equipment shall be available to hand. Have a dry powder or CO<sub>2</sub> fire extinguisher adjacent to the charging area.

#### 1.6 No ignition sources

No person carrying out work in relation to a refrigeration system which involves exposing any pipe work that contains or has contained flammable refrigerant shall use any sources of ignition in such a manner that it may lead to the risk of fire or explosion. All possible ignition sources, including cigarette smoking, should be kept sufficiently far away from the site of installation, repairing, removing and disposal, during which flammable refrigerant can possibly be released to the surrounding space. Prior to work taking place, the area around the equipment is to be surveyed to make sure that there are no flammable hazards or ignition risks. "No Smoking" signs shall be displayed.

#### 1.7 Ventilated area

Ensure that the area is in the open or that it is adequately ventilated before breaking into the system or conducting any hot work. A degree of ventilation shall continue during the period that the work is carried out. The ventilation should safely disperse any released refrigerant and preferably expel it externally into the atmosphere.

#### 1.8 Checks to the refrigeration equipment

Where electrical components are being changed, they shall be fit for the purpose and to the correct specification. At all times the manufacturer's maintenance and service guidelines shall be followed. If in doubt consult the manufacturer's technical department for assistance. The following checks shall be

## INSTRUCTIONS FOR REPAIRING APPLIANCES CONTAINING R290

applied to installations using flammable refrigerants: the charge size is in accordance with the room size within which the refrigerant containing parts are installed; the ventilation machinery and outlets are operating adequately and are not obstructed; if an indirect refrigerating circuit is being used, the secondary circuit shall be checked for the presence of refrigerant; marking to the equipment continues to be visible and legible. Markings and signs that are illegible shall be corrected; refrigeration pipe or components are installed in a position where they are unlikely to be exposed to any substance which may corrode refrigerant containing components, unless the components are constructed of materials which are inherently resistant to being corroded or are suitably protected against being so corroded.

### 1.9 Checks to electrical devices

Repair and maintenance to electrical components shall include initial safety checks and component inspection procedures. If a fault exists that could compromise safety, then no electrical supply shall be connected to the circuit until it is satisfactorily dealt with. If the fault cannot be corrected immediately but it is necessary to continue operation, an adequate temporary solution shall be used. This shall be reported to the owner of the equipment so all parties are advised.

Initial safety checks shall include: that capacitors are discharged: this shall be done in a safe manner to avoid possibility of sparking; that there no live electrical components and wiring are exposed while charging, recovering or purging the system; that there is continuity of earth bonding.

## 2 REPAIRS TO SEALED COMPONENTS

2.1 During repairs to sealed components, all electrical supplies shall be disconnected from the equipment being worked upon prior to any removal of sealed covers, etc. If it is absolutely necessary to have an electrical supply to equipment during servicing, then a permanently operating form of leak detection shall be located at the most critical point to warn of a potentially hazardous situation.

2.2 Particular attention shall be paid to the following to ensure that by working on electrical components, the casing is not altered in such a way that the level of protection is affected.

This shall include damage to cables, excessive number of connections, terminals not made to original specification, damage to seals, incorrect fitting of glands, etc. Ensure that apparatus is mounted securely. Ensure that seals or sealing materials have not degraded such that they no longer serve the purpose of preventing the ingress of flammable atmospheres. Replacement parts shall be in accordance with the manufacturer's specifications.

NOTE: The use of silicon sealant may inhibit the effectiveness of some types of leak detection equipment. Intrinsically safe components do not have to be isolated prior to working on them.

## 3 REPAIR TO INTRINSICALLY SAFE COMPONENTS

Do not apply any permanent inductive or capacitance loads to the circuit without ensuring that this will not exceed the permissible voltage and current permitted for the equipment in use.

Intrinsically safe components are the only types that can be worked on while live in the presence of a flammable atmosphere. The test apparatus shall be at the correct rating. Replace components only with parts specified by the manufacturer. Other parts may result in the ignition of refrigerant in the atmosphere from a leak.

## INSTRUCTIONS FOR REPAIRING APPLIANCES CONTAINING R290

### 4 CABLING

Check that cabling will not be subject to wear, corrosion, excessive pressure, vibration, sharp edges or any other adverse environmental effects. The check shall also take into account the effects of aging or continual vibration from sources such as compressors or fans.

### 5 DETECTION OF FLAMMABLE REFRIGERANTS

Under no circumstances shall potential sources of ignition be used in the searching for or detection of refrigerant leaks. A halide torch (or any other detector using a naked flame) shall not be used.

### 6 LEAK DETECTION METHODS

The following leak detection methods are deemed acceptable for systems containing flammable refrigerants. Electronic leak detectors shall be used to detect flammable refrigerants, but the sensitivity may not be adequate, or may need recalibration. (Detection equipment shall be calibrated in a refrigerant-free area.) Ensure that the detector is not a potential source of ignition and is suitable for the refrigerant used. Leak detection equipment shall be set at a percentage of the LFL of the refrigerant and shall be calibrated to the refrigerant employed and the appropriate percentage of gas (25 % maximum) is confirmed. Leak detection fluids are suitable for use with most refrigerants but the use of detergents containing chlorine shall be avoided as the chlorine may react with the refrigerant and corrode the copper pipe-work. If a leak is suspected, all naked flames shall be removed/extinguished. If a leakage of refrigerant is found which requires brazing, all of the refrigerant shall be recovered from the system, or isolated (by means of shut off valves) in a part of the system remote from the leak. Oxygen free nitrogen (OFN) shall then be purged through the system both before and during the brazing process.

### 7 REMOVAL AND EVACUATION

When breaking into the refrigerant circuit to make repairs – or for any other purpose – conventional procedures shall be used. However, it is important that best practice is followed since flammability is a consideration. The following procedure shall be adhered to: remove refrigerant; purge the circuit with inert gas; evacuate; purge again with inert gas; open the circuit by cutting or brazing. The refrigerant charge shall be recovered into the correct recovery cylinders. The system shall be “flushed” with OFN to render the unit safe. This process may need to be repeated several times. Compressed air or oxygen shall not be used for this task. Flushing shall be achieved by breaking the vacuum in the system with OFN and continuing to fill until the working pressure is achieved, then venting to atmosphere, and finally pulling down to a vacuum. This process shall be repeated until no refrigerant is within the system. When the final OFN charge is used, the system shall be vented down to atmospheric pressure to enable work to take place. This operation is absolutely vital if brazing operations on the pipework are to take place. Ensure that the outlet for the vacuum pump is not close to any ignition sources and there is ventilation available.

## INSTRUCTIONS FOR REPAIRING APPLIANCES CONTAINING R290

### 8 CHARGING PROCEDURES

In addition to conventional charging procedures, the following requirements shall be followed.

- Ensure that contamination of different refrigerants does not occur when using charging equipment. Hoses or lines shall be as short as possible to minimise the amount of refrigerant contained in them.
- Cylinders shall be kept upright.
- Ensure that the refrigeration system is earthed prior to charging the system with refrigerant.
- Label the system when charging is complete (if not already).
- Extreme care shall be taken not to overfill the refrigeration system.

Prior to recharging the system it shall be pressure tested with OFN. The system shall be leak tested on completion of charging but prior to commissioning. A follow up leak test shall be carried out prior to leaving the site.

### 9 DECOMMISSIONING

Before carrying out this procedure, it is essential that the technician is completely familiar with the equipment and all its detail. It is recommended good practice that all refrigerants are recovered safely. Prior to the task being carried out, an oil and refrigerant sample shall be taken in case analysis is required prior to re-use of reclaimed refrigerant. It is essential that electrical power is available before the task is commenced.

- a) Become familiar with the equipment and its operation.
- b) Isolate system electrically.
- c) Before attempting the procedure ensure that mechanical handling equipment is available, if required, for handling refrigerant cylinders; all personal protective equipment is available and being used correctly; the recovery process is supervised at all times by a competent person; recovery equipment and cylinders conform to the appropriate standards.
- d) Pump down refrigerant system, if possible.
- e) If a vacuum is not possible, make a manifold so that refrigerant can be removed from various parts of the system.
- f) Make sure that cylinder is situated on the scales before recovery takes place.
- g) Start the recovery machine and operate in accordance with manufacturer's instructions.
- h) Do not overfill cylinders. (No more than 80 % volume liquid charge).
- i) Do not exceed the maximum working pressure of the cylinder, even temporarily.
- j) When the cylinders have been filled correctly and the process completed, make sure that the cylinders and the equipment are removed from site promptly and all isolation valves on the equipment are closed off.
- k) Recovered refrigerant shall not be charged into another refrigeration system unless it has been cleaned and checked.

### 10 LABELLING

Equipment shall be labelled stating that it has been decommissioned and emptied of refrigerant. The label shall be dated and signed.

Ensure that there are labels on the equipment stating the equipment contains flammable refrigerant.

### 11 RECOVERY

When removing refrigerant from a system, either for servicing or decommissioning, it is recommended good practice that all refrigerants are removed safely. When transferring refrigerant into cylinders,

## INSTRUCTIONS FOR REPAIRING APPLIANCES CONTAINING R290

ensure that only appropriate refrigerant recovery cylinders are employed. Ensure that the correct number of cylinders for holding the total system charge are available. All cylinders to be used are designated for the recovered refrigerant and labelled for that refrigerant (i.e. special cylinders for the recovery of refrigerant). Cylinders shall be complete with pressure relief valve and associated shut-off valves in good working order. Empty recovery cylinders are evacuated and, if possible, cooled before recovery occurs.

The recovery equipment shall be in good working order with a set of instructions concerning the equipment that is at hand and shall be suitable for the recovery of flammable refrigerants. In addition, a set of calibrated weighing scales shall be available and in good working order. Hoses shall be complete with leak-free disconnect couplings and in good condition. Before using the recovery machine, check that it is in satisfactory working order, has been properly maintained and that any associated electrical components are sealed to prevent ignition in the event of a refrigerant release. Consult manufacturer if in doubt.

The recovered refrigerant shall be returned to the refrigerant supplier in the correct recovery cylinder, and the relevant Waste Transfer Note arranged. Do not mix refrigerants in recovery units and especially not in cylinders.

If compressors or compressor oils are to be removed, ensure that they have been evacuated to an acceptable level to make certain that flammable refrigerant does not remain within the lubricant. The evacuation process shall be carried out prior to returning the compressor to the suppliers. Only electric heating to the compressor body shall be employed to accelerate this process. When oil is drained from a system, it shall be carried out safely.

## COMPETENCE OF SERVICE PERSONNEL

### GENERAL

Special training additional to usual refrigerating equipment repair procedures is required when equipment with flammable refrigerants is affected.

In many countries, this training is carried out by national training organisations that are accredited to teach the relevant national competency standards that may be set in legislation.

The achieved competence should be documented by a certificate.

### TRAINING

The training should include the substance of the following:

Information about the explosion potential of flammable refrigerants to show that flammables may be dangerous when handled without care.

Information about potential ignition sources, especially those that are not obvious, such as lighters, light switches, vacuum cleaners, electric heaters.

Information about the different safety concepts:

Unventilated – (see Clause GG.2) Safety of the appliance does not depend on ventilation of the housing. Switching off the appliance or opening of the housing has no significant effect on the safety. Nevertheless, it is possible that leaking refrigerant may accumulate inside the enclosure and flammable atmosphere will be released when the enclosure is opened.

Ventilated enclosure – (see Clause GG.4) Safety of the appliance depends on ventilation of the housing. Switching off the appliance or opening of the enclosure has a significant effect on the safety. Care should be taken to ensure a sufficient ventilation before.

Ventilated room – (see Clause GG.5) Safety of the appliance depends on the ventilation of the room. Switching off the appliance or opening of the housing has no significant effect on the safety. The ventilation of the room shall not be switched off during repair procedures.

Information about the concept of sealed components and sealed enclosures according to IEC 60079-15:2010.

Information about the correct working procedures:

#### a) Commissioning

- Ensure that the floor area is sufficient for the refrigerant charge or that the ventilation duct is assembled in a correct manner.
- Connect the pipes and carry out a leak test before charging with refrigerant.
- Check safety equipment before putting into service.

#### b) Maintenance

- Portable equipment shall be repaired outside or in a workshop specially equipped for servicing units with flammable refrigerants.
- Ensure sufficient ventilation at the repair place.
- Be aware that malfunction of the equipment may be caused by refrigerant loss and a refrigerant leak is possible.
- Discharge capacitors in a way that won't cause any spark. The standard procedure to short circuit the capacitor terminals usually creates sparks.
- Reassemble sealed enclosures accurately. If seals are worn, replace them.
- Check safety equipment before putting into service.

#### c) Repair

- Portable equipment shall be repaired outside or in a workshop specially equipped for servicing units with flammable refrigerants.
- Ensure sufficient ventilation at the repair place.

## INSTRUCTIONS FOR REPAIRING APPLIANCES CONTAINING R290

- Be aware that malfunction of the equipment may be caused by refrigerant loss and a refrigerant leak is possible.
- Discharge capacitors in a way that won't cause any spark.
- When brazing is required, the following procedures shall be carried out in the right order:
  - Remove the refrigerant. If the recovery is not required by national regulations, drain the refrigerant to the outside. Take care that the drained refrigerant will not cause any danger. In doubt, one person should guard the outlet. Take special care that drained refrigerant will not float back into the building.
  - Evacuate the refrigerant circuit.
  - Purge the refrigerant circuit with nitrogen for 5 min.
  - Evacuate again.
  - Remove parts to be replaced by cutting, not by flame.
  - Purge the braze point with nitrogen during the brazing procedure.
  - Carry out a leak test before charging with refrigerant.
  - Reassemble sealed enclosures accurately. If seals are worn, replace them.
  - Check safety equipment before putting into service.

### d) Decommissioning

- If the safety is affected when the equipment is putted out of service, the refrigerant charge shall be removed before decommissioning.
- Ensure sufficient ventilation at the equipment location.
- Be aware that malfunction of the equipment may be caused by refrigerant loss and a refrigerant leak is possible.
- Discharge capacitors in a way that won't cause any spark.
- Remove the refrigerant. If the recovery is not required by national regulations, drain the refrigerant to the outside. Take care that the drained refrigerant will not cause any danger. In doubt, one person should guard the outlet. Take special care that drained refrigerant will not float back into the building.
- Evacuate the refrigerant circuit.
- Purge the refrigerant circuit with nitrogen for 5 min.
- Evacuate again.
- Fill with nitrogen up to atmospheric pressure.
- Put a label on the equipment that the refrigerant is removed.

### e) Disposal

- Ensure sufficient ventilation at the working place.
- Remove the refrigerant. If the recovery is not required by national regulations, drain the refrigerant to the outside. Take care that the drained refrigerant will not cause any danger. In doubt, one person should guard the outlet. Take special care that drained refrigerant will not float back into the building.
- Evacuate the refrigerant circuit.
- Purge the refrigerant circuit with nitrogen for 5 min.
- Evacuate again.
- Cut out the compressor and drain the oil.

## Transportation, marking and storage for units that employ flammable refrigerants

### Transport of equipment containing flammable refrigerants

Attention is drawn to the fact that additional transportation regulations may exist with respect to equipment containing flammable gas. The maximum number of pieces of equipment or the configuration of the equipment, permitted to be transported together will be determined by the applicable transport regulations.

## INSTRUCTIONS FOR REPAIRING APPLIANCES CONTAINING R290

### Marking of equipment using signs

Signs for similar appliances used in a work area generally are addressed by local regulations and give the minimum requirements for the provision of safety and/or health signs for a work location.

All required signs are to be maintained and employers should ensure that employees receive suitable and sufficient instruction and training on the meaning of appropriate safety signs and the actions that need to be taken in connection with these signs.

The effectiveness of signs should not be diminished by too many signs being placed together.

Any pictograms used should be as simple as possible and contain only essential details.

### Disposal of equipment using flammable refrigerants

See national regulations.

### Storage of equipment/appliances

The storage of equipment should be in accordance with the manufacturer's instructions.

Storage of packed (unsold) equipment

Storage package protection should be constructed such that mechanical damage to the equipment inside the package will not cause a leak of the refrigerant charge.

The maximum number of pieces of equipment permitted to be stored together will be determined by local regulations.

- Disconnect the appliance from its power source during service and when replacing parts and cleaning.

- Please note: Check the nameplate for the type of refrigerant gas used in your appliance.

- Specific information regarding appliances with refrigerant gas.

The appliance is recommended not to pierce the cooling circuit of the machine. At the end of its useful life, deliver the appliance to a special waste collection centre for disposal.

GWP(Global Warming Potential): R410A: 2088, R134a: 1430, R290: 3, R32: 675.

- Do not use this unit for functions other than those described in this instruction manual.

- Make sure the plug is plugged firmly and completely into the outlet. It can result in the risk of electric shock or fire.

- Do not plug other appliances into the same outlet, it can result in the risk of electric shock.

- Do not disassemble or modify the appliance or the power cord, it can result in the risk of electric shock or fire. All other services should be referred to a qualified technician.

- Do not place the power cord or appliance near a heater, radiator, or other heat source. It can result in the risk of electric shock or fire.

- This unit is equipped with a cord that has a earthed wire connected to an earthed pin or grounding tab. The plug must be plugged into a socket that is properly installed and earthed. Do not under any circumstances cut or remove the earthed pin or grounding tab from this plug.

- The unit should be used or store in such a way that it is protected from moisture e.g. condensation, splashed water, etc. Unplug unit immediately if this occurs.

- Always transport your appliance in a vertical position and place on a stable, level surface during use. If the unit is transported laying on its side it should be stood up and left unplugged for 6 hours.

- Always use the switch on the control panel or remote controller to turn the unit off, and do not start or stop operation by plugging in or unplugging the power cord. It can result in the risk of electric shock.

- Do not touch the buttons on the control panel with your wet and damp fingers.



## INSTRUCTIONS FOR REPAIRING APPLIANCES CONTAINING R290

- Do not use hazardous chemicals to clean or come into contact with the unit. To prevent damage to the surface finish, use only a soft cloth to clean the appliance. Do not use wax, thinner, or a strong detergent. Do not use the unit in the presence of inflammable substance or vapour such as alcohol, insecticides, gasoline, etc.
- If the appliance is making unusual sounds or is emitting smoke or an unusual odor, unplug it immediately.
- Do not clean the unit with water. Water can enter the unit and damage the insulation, creating a shock hazard. If water enters the unit, unplug it immediately and contact Customer Service.
- Utilize two or more people to lift and install the unit.
- Always grasp the plug when plugging in or unplugging the appliance. Never unplug by pulling on the cord. It can result in the risk of electrical shock and damage.
- Install the appliance on a sturdy, level floor capable of supporting up to 110lbs(50kg). Installation on a weak or unlevel floor can result in the risk of property damage and personal injury.
- The appliance is compliant with the RE Directive (2014/53/EU).

### **According the EN standard:**

- This appliance can be used by children aged from 8 years and above and persons with reduced physical, sensory or mental capabilities or lack of experience and knowledge if they have been given supervision or instruction concerning use of the appliance in a safe way and understand the hazards involved.
- Children shall not play with the appliance.
- Cleaning and user maintenance shall not be made by children without supervision.
- If the supply cord is damaged, it must be replaced by the manufacturer, its service agent or a similarly qualified person in order to avoid a hazard.
- The appliance shall be installed in accordance with national wiring regulations.
- When the fuse is blown/circuit breaker is tripped, check the house fuse/circuit breaker box and replace fuse or reset breaker.

## ELECTRICAL CONNECTIONS / DESCRIPTION

Before plugging the appliance into the mains socket, check that:

- The mains power supply corresponds to the value indicated on the rating plate on the back of the appliance.
- The power socket and electrical circuit are adequate for the appliance.
- The mains socket matches the plug. If this is not the case, have the plug replaced.
- The mains socket is adequately earthed. Failure to follow these important safety instructions absolves the manufacturer of all liability.

### DESCRIPTION

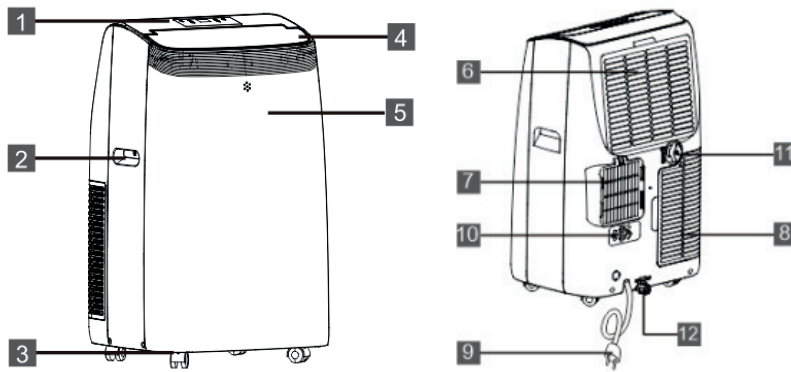

<p>1. Control panel                  2. Handle (both sides)                  3. Castors                  4. Deflector                  5. Remote control receiver                  6. Intake grille</p>	<p>7. Air outlet grille                  8. Intake grille                  9. Power cable                  10. Plug fixer                  11. Middle drainage                  12. Condenser drain</p>
---	---

### ACCESSORIES

PARTS	PARTS NAME	QUANTITY
	Exhaust hose	1 set
	Window slider kit	1 set
	Remote Control Batteries (Two AAA 1.5V)	1 set
	Drain Hose	1 set

**NOTE:** All the illustrations in this manual are for explanatory purposes only. Your appliance may be slightly different.

Be sure all accessories are removed from the packing before use

## INSTALLATION INSTRUCTIONS

### EXHAUSTING HOT AIR

When use the appliance in cool mode, the hot air exchange of the condenser must be exhausted out of the room completely.

First position unit on a flat floor and make sure there's a minimum of 18"(45cm) clearance around the unit, and is within the vicinity of a single circuit outlet power source.

- Install the hose inlet into the unit (Fig.4).
- Affix the hose outlet into the window slider kit and seal. (Fig.5 &6)

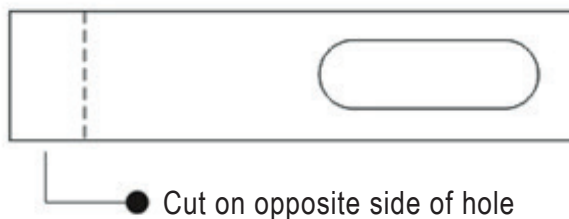
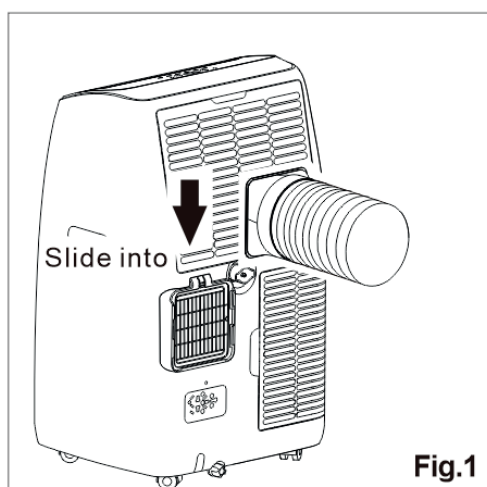

Your window slider kit has been designed to fit most standard vertical and horizontal window applications, however, it may be necessary for you to modify some aspects of the installation procedures for certain types of windows. The window slider kit can be fastened with screws.

**NOTE:** If the window opening is less than the minimum length of the window slider kit, cut the end without the hold in it short enough to fit in the window opening. Never cut out the hole in window slider kit

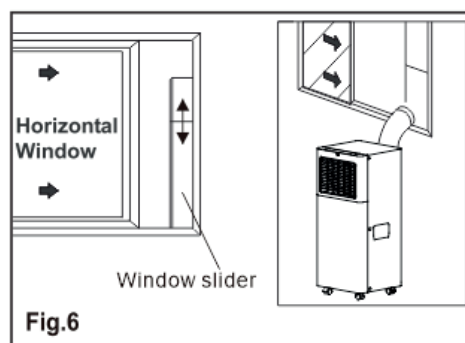
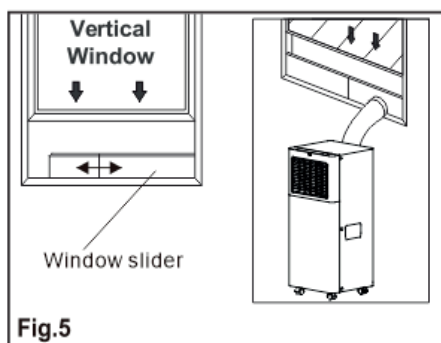

## INSTALLATION INSTRUCTIONS

### WINDOW SLIDER KIT INSTALLATION

1.Parts:

- A) Panel
- B) Panel with one hole
- C) Screw/Pin

2. Assembly:

Slide Panel B into Panel A and size to window width. Windows sizes vary. When sizing the window width, be sure that the window kit assembly is free from gaps from gaps and or air pockets when taking measurements.

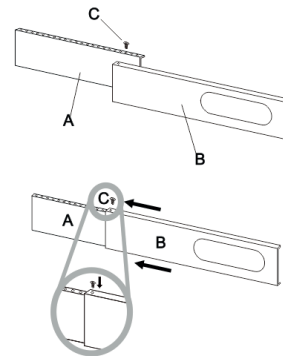

3.Lock the screw/pin

Lock the screw/pin into the holes that correspond. With the width that your window requires to ensure that there are no gaps or air pockets in the window kit assembly after installation.

### LOCATION

- The unit should be placed on a firm foundation to minimize noise and vibration. For safe and secure positioning, place the unit on a smooth, level floor strong enough to support the unit.
- The unit has casters to aid placement, but it should only be rolled on smooth, flat surfaces. Use caution when rolling on carpeted surfaces. Use caution and Protect floors when rolling over wood floors. Do not attempt to roll the unit over objects.
- The unit must be placed within reach of a properly rated grounded socket.
- Never place any obstacles around the air inlet or outlet of the unit.
- Allow at least 18”(45cm) of around and above space away from the wall for efficient working.
- The hose can be extended, but it is the best to keep the length to minimum required. Also make sure that the hose does not have any sharp bends or sags.

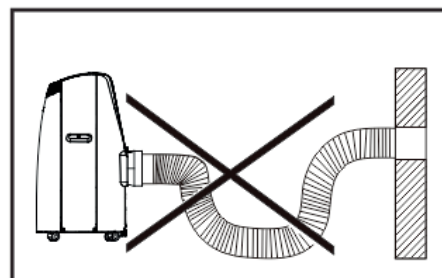
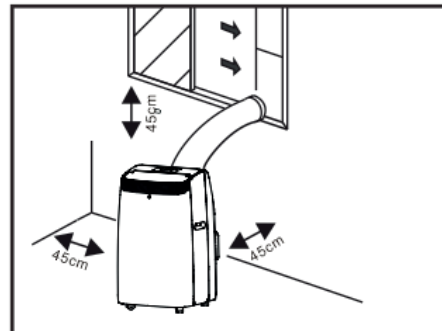

## INSTALLATION INSTRUCTIONS

### DESCRIPTION OF THE DISPLAY SCREEN

The control panel is on the top of the appliance, enables you to manage part functions without remote controller, but to fully exploit its potential, you must use the remote controller.

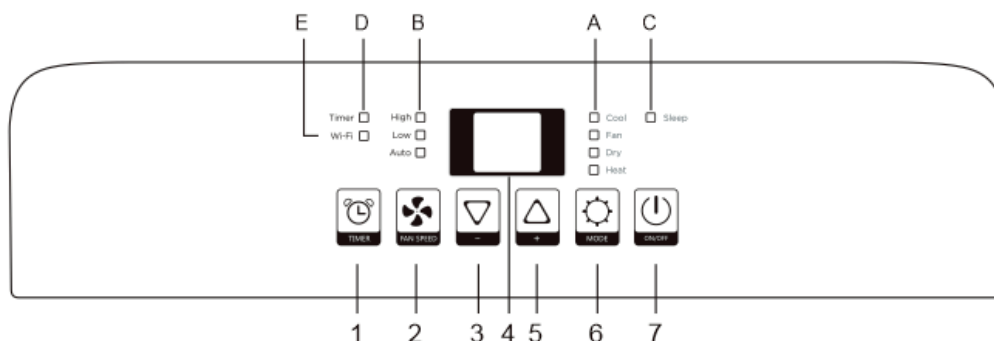

- |                     |                    |
|---------------------|--------------------|
| 1. Timer button     |                    |
| 2. Fan speed button |                    |
| 3. Decrease button  |                    |
| 4. Display screen   |                    |
| 5. Increase button  |                    |
| 6. MODE button      | A Mode symbol *    |
| 7. ON/OFF button    | B Fan speed symbol |
|                     | C Sleep symbol     |
|                     | D Timer symbol     |
|                     | E. Wi-Fi symbol ** |

“ \* “ means the heat symbol only the heat pump model have this function.

“ \*\* “ means only Wi-Fi model have this function.

**NOTE:** Follow the guider of Wi-Fi manual to connect with phone. When the units is connected with phone, the Wi-Fi symbol is light on.

### TURNING THE APPLIANCE ON

Plug into the mains socket, then the appliance is standby.

Press the  button to make the appliance turn on. The last function active when it was turned off will appear.







√ Never turn the air conditioner off by unplugging from the mains. Always press the button , then wait for a few minutes before unplugging. This allows the appliance to perform a cycle of checks to verify operation.

## INSTALLATION INSTRUCTIONS

### COOL MODE

Ideal for hot muggy weather when you need to cooling and dehumidify the room.

To set this mode correctly:

- Press the “” button a number of times until the “Cool” symbol light appears.
- Select the target temperature 18°C-32°C(64°F-90°F) by pressing the “” or “” button until the corresponding value is displayed.
- Select the required fan speed by pressing the “” button to select the required fan speed: High/Low. F2 High To achieved the temperature as fast as possible.  
F1 Low Run of the low noise.







The most suitable temperature for the room during the summer varies from 24°C to 27°C(75°F to 81°F). You are recommended, however, not to set a temperature much below the outdoor temperature. The fan speed difference is more noticeable when the appliance is under Fan mode but may not be noticeable under Cool mode.

### HEAT MODE

“ \* “ means only the heat pump model have this function.

To set this mode correctly:

- Press the  button a number of times until the Heat symbol appears.
- Select the target temperature 13°C-27°C(55°F-81°F) by pressing the  or  button until the corresponding value is displayed.
- Select the required fan speed by pressing the  button to select the required fan speed: High / Low / Auto.
- Water is removed from the air and collected in the tank.
- When the tank is full, the appliance shuts down and “” (full tank) appears on the display. The tank cap must be extracted and emptied water. Run off all water left into a basin. When all the water has been drained, put the cap back in place.
- When the tank has been emptied, the appliance starts up again



### NOTE:



- When operating in very cold rooms, the appliance defreezes automatically, momentarily interrupting normal operation. During this operation, it is normal for the noise made by the appliance to change.
- In this mode, you may have to wait for a few minutes before the appliance starts giving out hot air.

## INSTALLATION INSTRUCTIONS

### FAN MODE

When using the appliance in this mode, the air hose does not need to be attached.

To set this mode correctly:

- Press the “” button a number of times until the “ Fan ” symbol appears.
- Select the required fan speed by pressing the “” button to select the required fan speed: High/Low.

As the figure below:



High





Low

### DRY MODE

Ideal to reduce room humidity (spring and autumn, damp rooms rainy periods, etc).

Before using the dry mode, the appliance should be prepared in the same way as for cool mode, with the air exhaust hose attached to enable the moisture to be discharged outside.

To set this mode correctly:

- Press the “” button a number of times until the “ Dry ” symbol light appears, the screen will appear “”



- In this mode, fan speed is selected automatically by the appliance.

### SMART MODE

The appliance chooses automatically whether to operate in cool, fan or heat (certain models only) mode.

To set this mode correctly:

- Press the  button a number of times until the screen show like below:

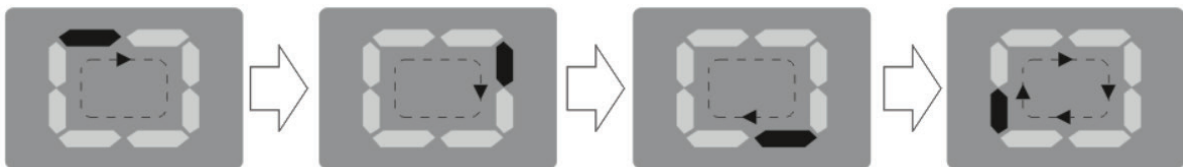

- Select the required fan speed by pressing the  button to select the required fan speed: High / Low / Auto.

If the appliance is cooling only model, the unit operates in Fan mode when the room temperature is below 23°C (73°F), and Cool mode when the room temperature is above 23°C(73°F).



If the appliance is cooling and heating model, the unit operates in Heat mode when the room temperature is below 20°C(68°F), and Fan mode when the room temperature is from 20°C (68°F) to 23°C(73°F), and Cool mode when the room temperature is above 23°C (73°F).

## INSTALLATION INSTRUCTIONS



### SETTING THE TIMER

This timer can be used to delay the appliance start up or shutdown, this avoids wasting electricity by optimizing operating periods.

#### Programming start-up

- Turn on the appliance, choose the mode you want, for example cool, 24°C, high fan speed. Turn off the appliance.
- Press the  button, the “ Timer ” symbol and number of hours flash.
- Press the “ ^ ” / “ v ” button until the corresponding time is displayed.
- Wait about 5 seconds, the timer will be active, the “ Timer ” symbol is light.
- Press again the Timer button  or the  button, the timer will be canceled, and the “Timer” symbol will disappear from screen.

#### Programming shut down

- When the appliance is running, press the  button, the “ Timer ” symbol and number of hours flash.
- Press the “ ^ ” / “ v ” button until the corresponding time is displayed.
- Wait about 5 seconds, the timer will be active, the “ Timer ” symbol is light.
- Press again the Timer button  or the  button, the timer will be canceled, and the “Timer” symbol will disappear from screen.

### SWITCH THE UNIT OF TEMPERATURE

When the appliance is running, hold on “ ^ ” and “ v ” button together 3 seconds by the same time, then you can change the unit of temperature.

For example:

Before change, in cool mode, the screen display like fig1.

After change, in cool mode, the screen display like fig2.



Fig.1





Fig.2

### SELF-DIAGNOSIS









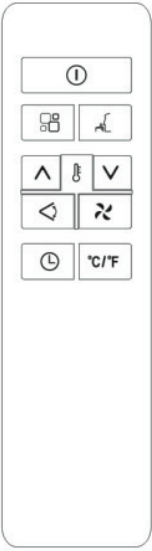

The appliance has a self diagnosis system to identify a number of malfunctions.

Protection tips are displayed on the appliance display.

IF IS DISPLAYED	WHAT SHOULD I DO?
 <p>PROBE FAILURE (sensor damaged)</p>	<p>If this is displayed, contact your local authorize service centre.</p>
 <p>FULL TANK (safety tank full)</p>	<p>Empty the internal safety tank, following the instructions in the "End of season operations" paragraph.</p>



## REMOTE CONTROL

		On/Off button		Fan speed button
		Increase button		Mode button
		Decrease button		Swing button
		Timer button		Sleep button
		Unit Switch button		

✓ Point the remote control at the receiver on the appliance.

✓ The remote control must be no more than 7 meters away from the appliance (without obstacles between the remote control and the receiver).

✓ The remote control must be handled with extreme care. Do not drop it or expose it to direct sunlight or sources of heat. If the remote control do not work, please try to take out the battery, and put it back again.

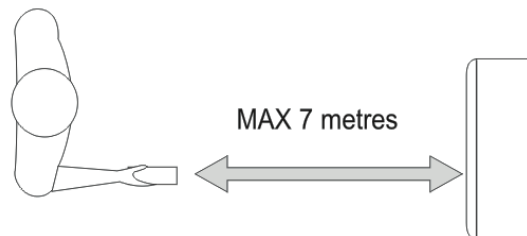

### INSERTING OR REPLACING THE BATTERIES

- Remove the cover on the rear of the remote control;
- Insert two "AAA" 1.5V batteries in the correct position (see instructions inside the battery compartment);



### NOTE:

✓ If the remote control unit is replaced or disposed of, the batteries must be removed and discarded in accordance with current legislation as they are harmful to the environment.

✓ Do not mix old and new batteries. Do not mix alkaline, standard (carbon-zinc) or rechargeable (nickel-cadmium) batteries.

✓ Do not dispose of batteries in fire. Batteries may explode or leak.

✓ If the remote control is not be used for a certain length of time, remove the batteries.





## REMOTE CONTROL

### COOL MODE

Ideal for hot muggy weather when you need to cooling and dehumidify the room.



To set this mode correctly:

- Press the “” button a number of times until the “Cool” symbol light appears.
- Select the target temperature 18°C-32°C (64°F-90°F) by pressing the “” or “” button until the corresponding value is displayed.
- Select the required fan speed by pressing the “” button to select the required fan speed: High / Low.

F2 High To achieved the temperature as fast as possible.





F1 Low Run of the low noise.

The most suitable temperature for the room during the summer varies from 24°C to 27°C (75°F to 81°F ). You are recommended, however, not to set a temperature much below the outdoor temperature. The fan speed difference is more noticeable when the appliance is under FAN mode but may not be noticeable under COOL mode.

### HEAT MODE \*

\* “ \* “ means only the heat pump model have this function.

To set this mode correctly:

- Press the “” button a number of times until the “Heat” symbol appears.
- elect the target temperature 13°C-27°C (55°F-81°F) by pressing the “” or “” button until the corresponding value is displayed.
- Select the required fan speed by pressing the “” button to select the required fan speed: High / Low / Auto.



- Water is removed from the air and collected in the tank.
- When the tank is full, the appliance shuts down and “**FL**” (full tank) appears on the display. The tank cap must be extracted and emptied water. Run off all water left into a basin. When all the water has been drained, put the cap back in place.
- When the tank has been emptied, the appliance starts up again.

### NOTE :

- When operating in very cold rooms, the appliance defreezes automatically, momentarily interrupting normal operation. During this operation, it is normal for the noise made by the appliance to change.
- In this mode, you may have to wait for a few minutes before the appliance starts giving out hot air.
- In this mode, the fan may operate for short periods, even though the set temperature has already been reached.

### FAN MODE

When using the appliance in this mode, the air hose does not need to be attached.

- Press the “” button a number of times until the “Fan” symbol light appears.
- Select the required fan speed by pressing the “” button to select the required fan speed: High / Low.

## REMOTE CONTROL

### SMART MODE

The appliance chooses automatically whether to operate in cool, fan or heat mode (some certain models have not heat mode).

To set this mode correctly:

- Press the “” button a number of times until the screen display like below:



It is AUTO mode when the display will be running circulating.

- Select the required fan speed by pressing the “ ” button to select the required fan speed: High / Low / Auto.

If the appliance is cooling only model, the unit operates in Fan mode when the room temperature is below 23°C (73°F), and Cool mode when the room temperature is above 23°C (73°F).



If the appliance is cooling and heating model, the unit operates in Heat mode when the room temperature is below 20°C (68°F), and Fan mode when the room temperature is from 20°C (68°F) to 23°C (73°F), and Cool mode when the room temperature is above 23°C (73°F).

### DRY MODE

Ideal to reduce room humidity (spring and autumn, damp rooms rainy periods, etc).

In dry mode, the appliance should be prepared in the same way as for cool mode, with the air exhaust hose attached to enable the moisture to be discharged outside.



To set this mode correctly:

- Press the “” button a number of times until the “Dry” symbol light appears, the screen will appear “”
- In this mode, fan speed is selected automatically by the appliance and default low speed fan.

### SWING FUNCTION

This function moves the deflectors to adjust the direction of the air flow.

To set this function correctly:

- Press the “” button to select the horizontal deflector to automatically move up and down.
- Press the “” button again to switch off this function.

### SLEEP FUNCTION

This function is useful for the night as it gradually reduces operation of the appliance.

To set this function correctly:

- Select the cool mode as described above.
- Press the “” button.

The appliance operates in the previously selected mode.

When you choose the sleep function, the screen will reduce the brightness and the fan speed is low.

## REMOTE CONTROL

The SLEEP function maintains the room at optimum temperature without excessive fluctuations in either temperature or humidity with silent operation. Fan speed is always at Low, while room temperature and humidity vary gradually to ensure the most comfortable.



When in COOL mode, the selected temperature will increase by 1°C(1°F) per hour in a 2 hour period. This new temperature will be maintained for the next 6 hours. Then the appliance turn it off. The SLEEP function can be canceled at any time during operation by pressing the "Sleep", "Mode" or "fan speed" button.

In DRY mode, SLEEP function is still available.



### SETTING THE TIMER

- This timer can be used to delay the appliance startup or shutdown, this avoids wasting electricity by optimising operating periods.

#### \* Programming start up

- Turn on the appliance, choose the mode you want, for example cool, 24°C, high fan speed. Turn off the appliance.
- Press the  button, the "Timer" symbol and number of hours flash.
- Press the " $\wedge$ " / " $\vee$ " button until the corresponding time is displayed.
- Wait about 5 seconds, the timer will be active, the "Timer" symbol is light.
- Press again the  button or the  button, the timer will be canceled, and the "Timer" symbol will disappear from screen.

#### \* Programming shut down

- When the appliance is running, press the  button, the "Timer" symbol and number of hours flash.
- Press the " $\wedge$ " / " $\vee$ " button until the corresponding time is displayed.
- Wait about 5 seconds, the timer will be active, the "Timer" symbol is light.
- Press again the  button or the  button, the timer will be canceled, and the "Timer" symbol will disappear from screen.

### SWITCH THE UNIT OF TEMPERATURE

When the appliance is running, press the  $^{\circ}\text{C}/^{\circ}\text{F}$  button, then you can change the unit of temperature.

For example:

Before change, in cool mode, the screen display like Fig.1.

After change, in cool mode, the screen display like Fig.2.



## TIPS FOR CORRECT USE

To get the best from your appliance, follow these recommendations:

- Close the windows and doors in the room to be air conditioned (fig.11).

When installing the appliance semi-permanently, you should leave a door slightly open (as little as 1 cm) to guarantee correct ventilation;

- Protect the room from direct exposure to the sun by partially closing curtains and/or blinds to make the appliance much more economical to run (fig. 12);

- Never rest objects of any kind on the appliance; (fig. 13)

- Do not block the air inlet or outlet of the appliance.

Reduced air flow will result in poor performance and could damage the unit.

- Make sure there are no heat sources in the room;

- Never use the appliance in very damp rooms (laundries for example).

- Never use the appliance outdoors.

- Make sure the appliance is standing on a level surface. If necessary, place the castor locks under the front wheels.

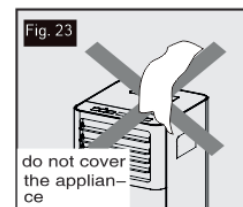
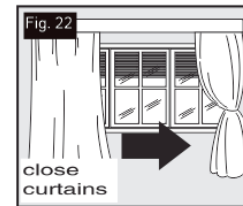
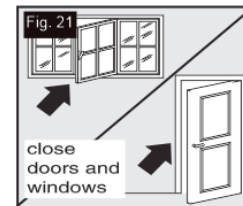

## WATER DRAINAGE METHOD

When there is excess water condensation inside the unit, the appliance stops running and shows “F E” (FULL TANK as mentioned in SELF-DIAGNOSIE). This indicates that the water condensation needs to be drained using the following procedures:

### Manual Draining (fig.24)

Water may need to be drained in high humidity areas

1. Unplug the unit from power source.
2. Place a drain pan under the lower drain plug. See diagram.
3. Remove the lower drain plug.
4. Water will drain out and collect in the drain pan (maybe not supplied).
5. After the water is drained, replace the lower drain plug firmly.
6. Turn on the unit.

### Continuous Draining (fig.25)

1. Unplug the unit from the power source.
2. Remove the drain plug. While doing this operation some residual water may spill so please have a pan (not supply) to collect the water.
3. Connect the drain hose (1/2" or 12.7mm, maybe not supplied). See diagram.
4. The water can be continuously drained through the hose into a floor drain or bucket.
5. Turn on the unit.

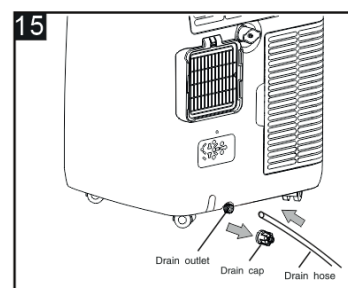
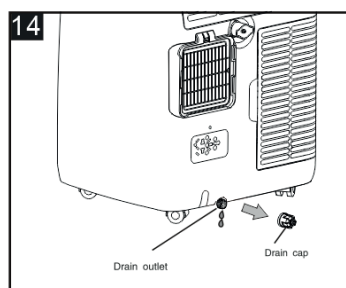

## TIPS FOR CORRECT USE

### NOTE:

Please be sure that the height of and section of the drain hose should not be higher than that of the drain outlet, or the water tank may not be drained. (fig.16 and fig.17)

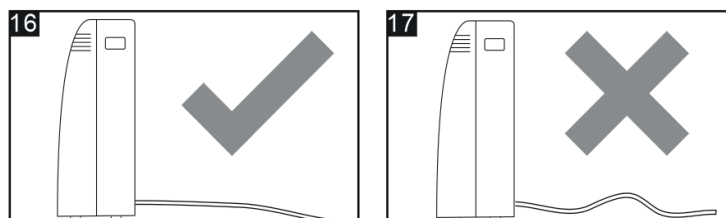

### Middle drainage

When unit running in Dry mode, you can choose the way below to drainage.

1. Unplug the unit from the power source.
2. Remove the drain plug(fig A). While doing this operation some residual water may spill so please have a pan to collect the water.
3. Connect the drain hose (1/2" or 12.7mm, maybe not supplied ). (fig B)
4. The water can be continuously drained through the hose into a floor drain or bucket.
5. Turn on the unit.

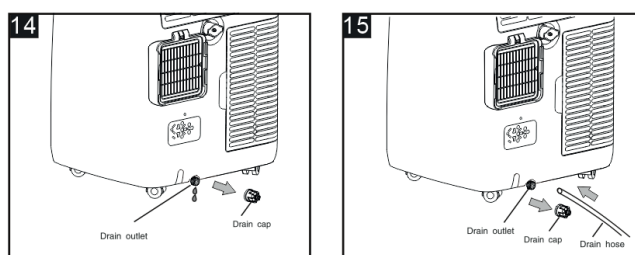

### NOTE:

Please be sure that the height of and section of the drain hose should not be higher than that of the drain outlet, or the water tank may not be drained. (fig.C and fig.D)

## CLEANING

Before cleaning or maintenance, turn the appliance off by pressing the **I** button on the control panel or remote control, wait for a few minutes then unplug from the mains socket.

### CLEANING THE CABINET

You should clean the appliance with a slightly damp cloth then dry with a dry cloth.

- Never wash the appliance with water. It could be dangerous.
- Never use petrol, alcohol or solvents to clean the appliance.
- Never spray insecticide liquids or similar.

### CLEANING THE AIR FILTERS

To keep your appliance working efficiently, you should clean the filter every week of operation.

The evaporator filter can take out like fig.

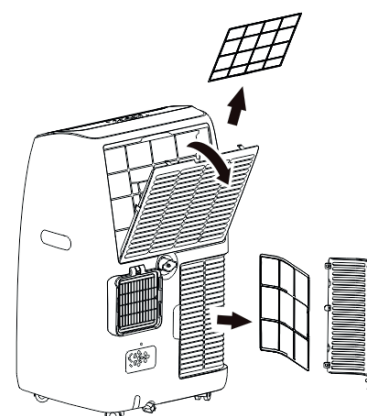

To avoid possible cuts, avoid contacting the metal parts of the appliance when removing or re-installing the filter.

It can result in the risk of personal injury.

Use a vacuum cleaner to remove dust accumulations from the filter. If it is very dirty, immerse in warm water and rinse a number of times. The water should never be hotter than 40°C(104°F). After washing, leave the filter to dry then attach the intake grille to the appliance.

## TIPS FOR CORRECT USE / TROUBLESHOOTING

### START - END OF SEASON OPERATIONS

#### • START OF SEASON CHECKS

Make sure the power cable and plug are undamaged and the earth system is efficient.

Follow the installation instructions precisely.

#### • END OF SEASON OPERATIONS

To empty the internal circuit completely of water, remove the cap.

Run off all water left into a basin. When all the water has been drained, put the cap back in place.

Clean the filter and dry thoroughly before putting back.

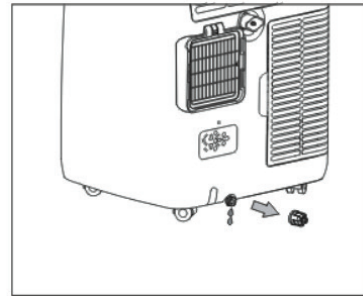

Strictest operation environment:  
Cooling mode: 18°C-35°C (64°F-95°F)

PROBLEM	CAUSE	SOLUTION
The appliance does not come on	<ul style="list-style-type: none"> <li>• There is no current</li> <li>• It is not plugged into the mains</li> <li>• The internal safety device has tripped</li> </ul>	<ul style="list-style-type: none"> <li>• Wait</li> <li>• Plug into the mains</li> <li>• Wait 30 minutes, if the problem persists, contact your service center</li> </ul>
The appliance works for a short time only	<ul style="list-style-type: none"> <li>• Here are bends in the air exhaust hose</li> <li>• Something is preventing the air from being discharged</li> </ul>	<ul style="list-style-type: none"> <li>• Position the air exhaust hose correctly, keeping it as short and free of curves as possible to avoid bottlenecks</li> <li>• Check and remove any obstacles obstructing air discharge</li> </ul>
The appliance works, but does not cool the room	<ul style="list-style-type: none"> <li>• Windows, doors and/or curtains open</li> </ul>	<ul style="list-style-type: none"> <li>• Close doors, windows and curtains, bearing in mind the "tips for correct use" given above</li> </ul>
	<ul style="list-style-type: none"> <li>• There are heat sources in the room (oven, hairdryer, etc)</li> </ul>	<ul style="list-style-type: none"> <li>• Eliminate the heat sources</li> </ul>
	<ul style="list-style-type: none"> <li>• The air exhaust hose is detached from the appliance</li> </ul>	<ul style="list-style-type: none"> <li>• Fit the air exhaust hose in the housing at the back of the appliance</li> </ul>
	<ul style="list-style-type: none"> <li>• The technical specification of the appliance is not adequate for the room in which it is located</li> </ul>	
During operation, there is an unpleasant smell in the room	<ul style="list-style-type: none"> <li>• Air filter clogged</li> </ul>	<ul style="list-style-type: none"> <li>• Clean the filter as described above</li> </ul>
The appliance does not operate for about three minutes after restarting it	<ul style="list-style-type: none"> <li>• The internal compressor safety device prevents the appliance from being restarted until three minutes have elapsed since it was last turned off</li> </ul>	<ul style="list-style-type: none"> <li>• Wait. This delay is part of normal operation</li> </ul>
The following message appears on the display: <b>PF / FL</b>	<ul style="list-style-type: none"> <li>• The appliance has a self diagnosis system to identify a number of malfunctions</li> </ul>	<ul style="list-style-type: none"> <li>• See the SELF-DIAGNOSIS Chapter</li> </ul>

# WiFi MANUAL

## Let's get started!

Operation guideline. Please take below simple guideline instruction as reference.

Operation Steps	Operation Items	New Account	Re-install APP (registered before)
Step 1	Download and Install APP	YES	YES
Step 2	Activate APP	YES	YES
Step 3	Registration Account	YES	NO
Step 4	Login	YES	YES
Step 5	Add Device to control	YES	Registered Device will remain

**Note:** If you registered the account and added device before, when you re-install the APP again and login, the added device will remain .

**FCC Caution (FCC ID: 2AJCLTWAC-TYWFS)**



Contains FCC ID:2ANDL-TYWE1S  
Contains IC ID:23243-TYWE1S

This device complies with part 15 of the FCC Rules. Operation is subject to the following two conditions: (1) This device may not cause harmful interference, and (2) this device must accept any interference received, including interference that may cause undesired operation. Any Changes or modifications not expressly approved by the party responsible for compliance could void the user's authority to operate the equipment.

Note: This equipment has been tested and found to comply with the limits for a Class B digital device, pursuant to part 15 of the FCC Rules. These limits are designed to provide reasonable protection against harmful interference in a residential installation. This equipment generates uses and can radiate radio frequency energy and, if not installed and used in accordance with the instructions, may cause harmful interference to radio communications. However, there is no guarantee that interference will not occur in a particular installation. If this equipment does cause harmful interference to radio or television reception, which can be determined by turning the equipment off and on, the user is encouraged to try to correct the interference by one or more of the following measures:

- Reorient or relocate the receiving antenna.
- Increase the separation between the equipment and receiver.
- Connect the equipment into an outlet on a circuit different from that to which the receiver is connected.
- Consult the dealer or an experienced radio/TV technician for help.
- The distance between user and device should be no less than 20cm.



## Download and Install the App



### For Android smart phone

Method1: Please scan the QR code with a browser scanner, download and install the APP.

Method2: Open the Google "Play Store" on your smart phone and search "EUROLAMP Smart", download and install the APP.



### For IOS smart phone

Method1: Please scan the QR code and follow the tips to get into "AppStore", download and install the APP.

Method2: Open the Apple "AppStore" on your smart phone and search "EUROLAMP Smart", download and install the APP.



#### Note:

Please enable the permissions of Storage/Location/Camera for this APP when installing.  
Otherwise it will have some problems when operating.

## Activate APP

The first time the app is used, it will need activating.

1. Launch the APP "EUROLAMP Smart" on your smart phone.



2. Method1: Tap button "Scan" and scan the right Activate QR code.  
Method2: Tap "or Enter Activation Code" in bottom of the screen, then enter the activate code and tap "CONFIRM".



Note:  
Without the QR code or activation code, you can't activate the APP and use it, please keep them safe.

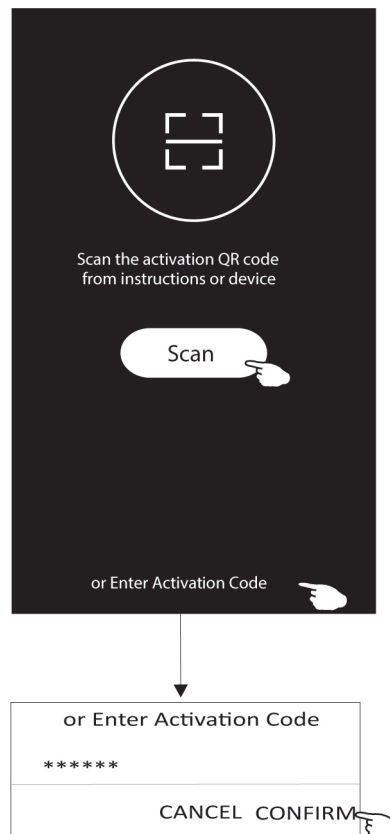

# Registration

1. If you don't have any account please tap button "Register".
2. Read the Privacy Policy and tap "Agree".

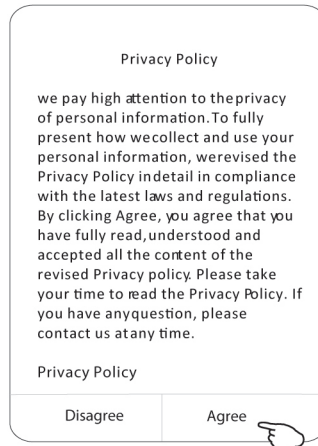
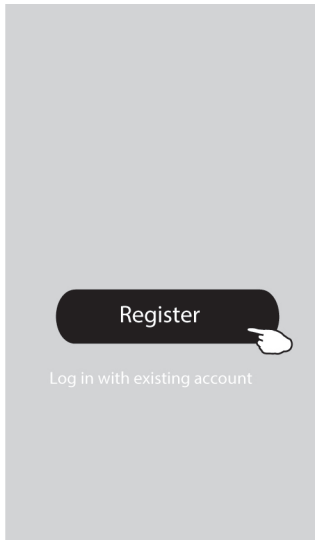

3. Tap ">" and choose the country.
4. Enter your phone number or e-mail address.
5. Tap the button "Obtain verification code".

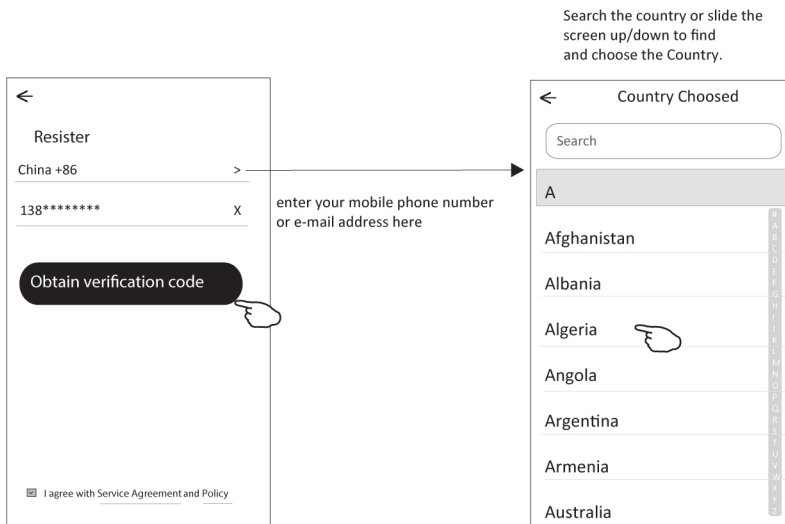

1. Enter the verification code you received from phone message or e-mail.
2. Set the Password with 6-20 characters including characters and numbers.
3. Tap "Done".

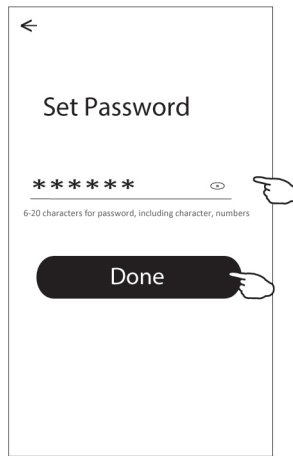
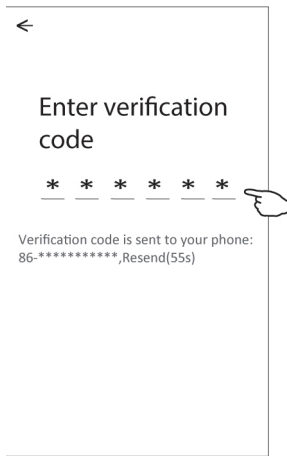

## Login

1. Tap "Log in with existing account".
2. Enter your registered account and password.
3. Tap "Log in" button.

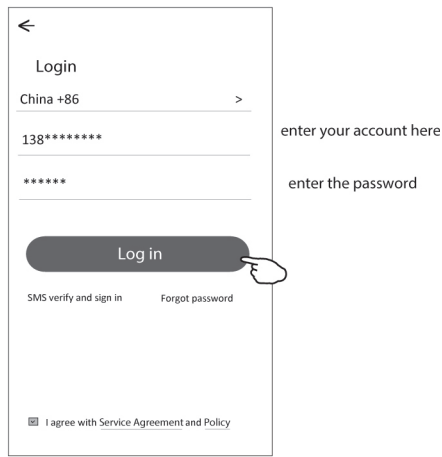
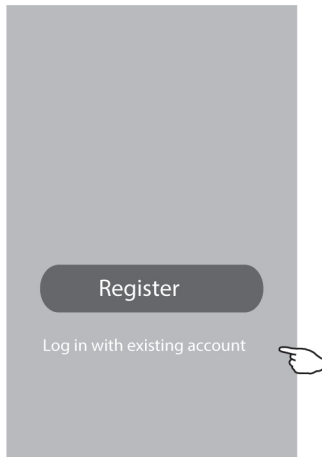

**Forgot the password**

**If you forgot the password, you can login as below:**

(Only for phone number accounts)

1. Tap "SMS verify and sign in".
2. Enter your phone number and tap button "Obtain verification code".
3. Enter the verification code received by your phone.

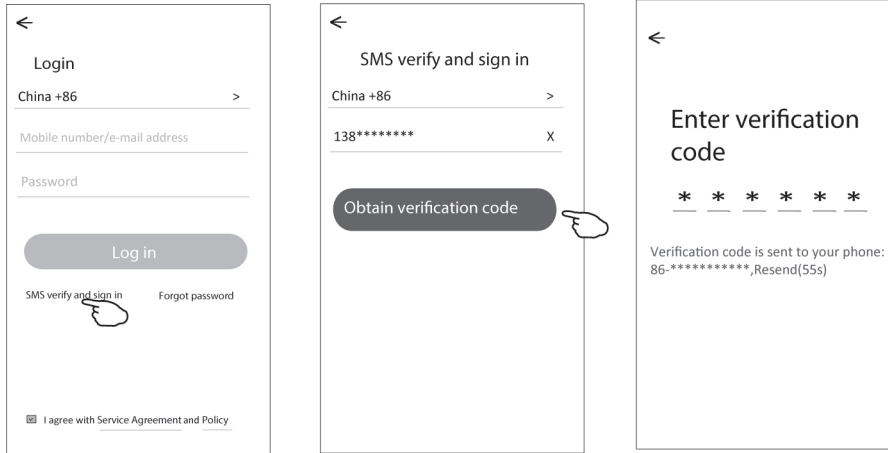

**Or you can reset the password as below:**

1. Tap "Forgot password".
2. Enter your account(phone number or e-mail address) and tap button "Obtain verification code".
3. Enter the verification code received by your phone or e-mail.
4. Set the new password and tap button "Done".

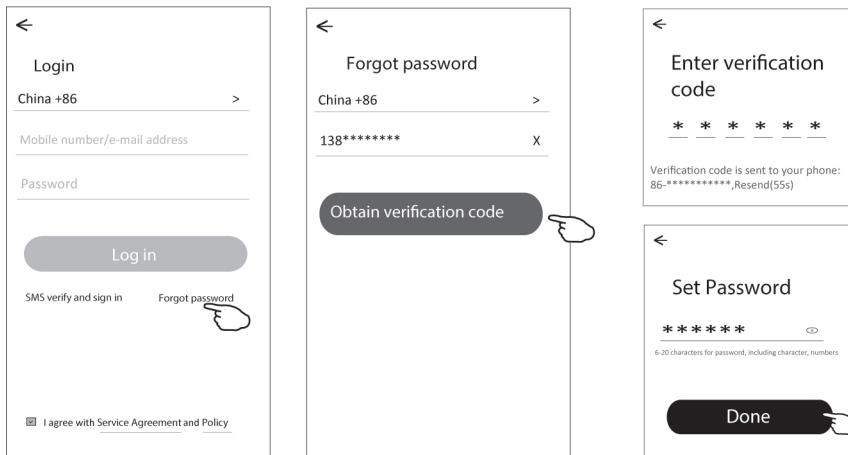

## ADD DEVICE

There are 2 methods to add the device.

Please power on the appliance, but do not press the “⏻” button to turn on it.

And the screen show:

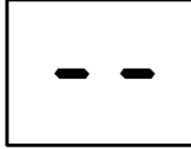

### 1- CF mode

#### 1.1 Reset Wi-Fi

There are three methods to reset the WIFI module

A: Press the “FAN” button on the control panel 6 times within 4 seconds;

B: Hold the “ON/OFF” button on the control panel about 5 seconds;

C: Hold the “Mode” button on the control panel about 3 seconds.

Please wait about 10 seconds, until the LED screen show “CF”, and connect it again

1.2 Click “+” in the upper right corner of the "Home" screen or tap "Add device" on the room which has no device.

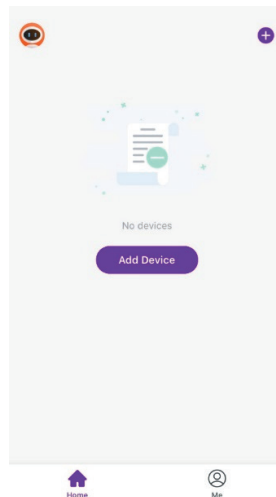

1.3 Tap the "Portable Air Conditioner" logo..

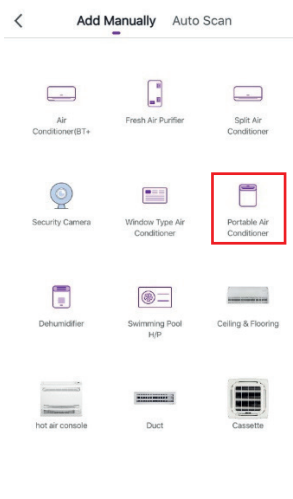

## ADD DEVICE

1.4 Input the password of the Wi-Fi which the same as your smart phone connected, then tap "Next".

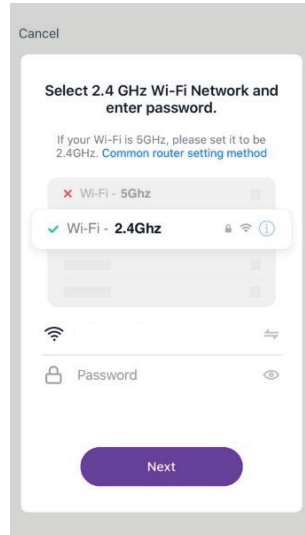

**Note:** Please make sure the "Password" is correct, or the connect will be failure.

1.5 Click " ⇌ " in the upper right corner and select the "CF Mode" or "EZ mode", and tap "Next".

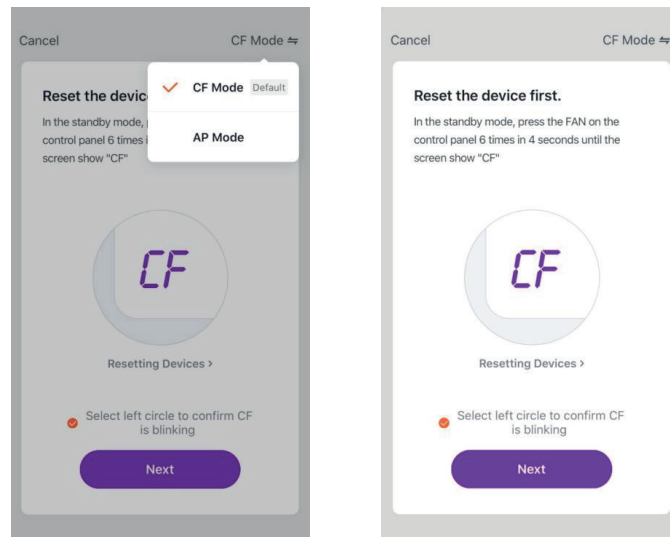

## ADD DEVICE

1.6 You can see the percent rate of connecting process, at the same time "PP", "SA", "AP" shining in turn on the appliances display.

"PP" means "Searching the router"

"SA" means "connected to the router"

"AP" means "connected to the server"

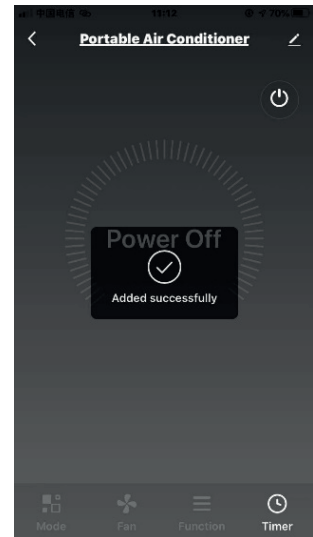
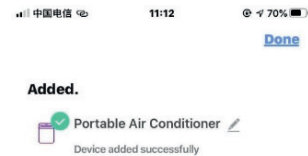
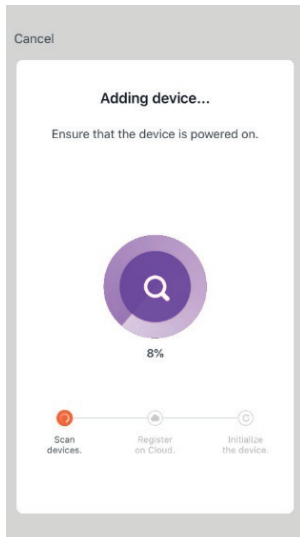

1.7 If connect Wi-Fi failure, please try to reset WIFI module and connect it again.

**Note:** Every time reset the Wi-Fi, must wait about 10 seconds, then the screen will display "CF" or "AP" 5 times.

**Note:** There will be switch between "CF" and "AP" mode if reset the WIFI module.



## ADD DEVICE

### 2-AP mode

#### 2.1 Reset Wi-Fi

There are three methods to reset the WIFI module

A: Press the "FAN" button on the control panel 6 times within 4 seconds;

B: Hold the "ON/OFF" button on the control panel about 5 seconds;

C: Hold the "Mode" button on the control panel about 3 seconds.

Please wait about 10 seconds, until the LED screen show "AP", and connect it again.

**Note:** The original state of the newly bought unit is in CF mode. If you choose to use AP mode, please reset the Wi-Fi module and wait about 10 seconds until the LED screen show "AP", then start to connect it.

2.2 Click "+" in the upper right corner of the "Home" screen or tap "Add device" on the room which has no device

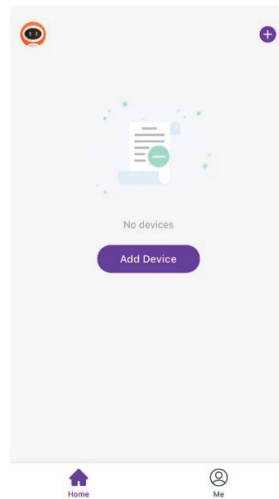

2.3 Tap the "Portable Air Conditioner" logo.

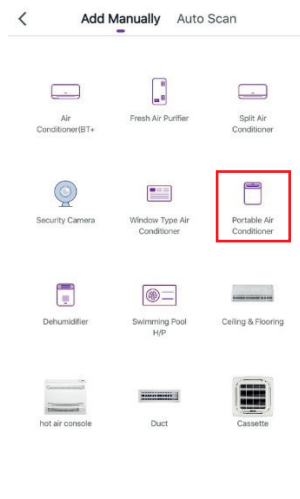

## ADD DEVICE

2.4 Input the password of the Wi-Fi which the same as your smart phone connected, then tap "Next".

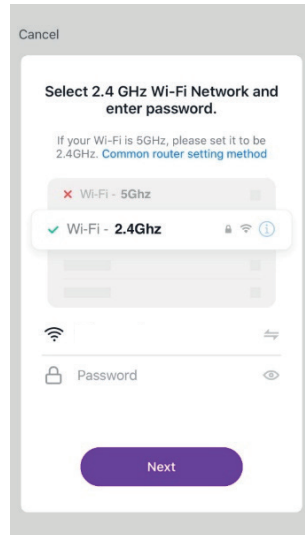

**Σημείωση:** Please make sure the "Password" is correct, or the connect will be failure.

2.5 Power on the appliances, no need to launch the appliances. Follow the comments on the next screen, Click "↔" in the upper right corner and select the "AP Mode", then check "Select circle to confirm the AP is blinking" and tap "Next".

2.6 Select the device at the WLAN setting, then back to the APP interface, The APP will automatically do match.

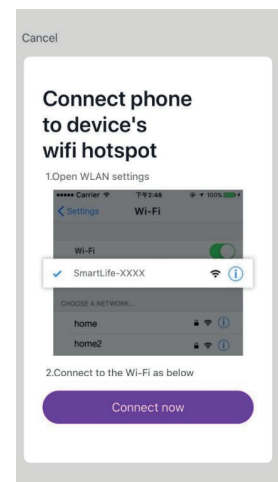
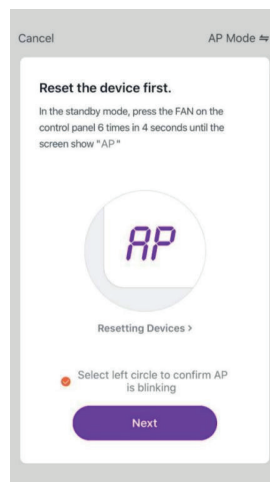
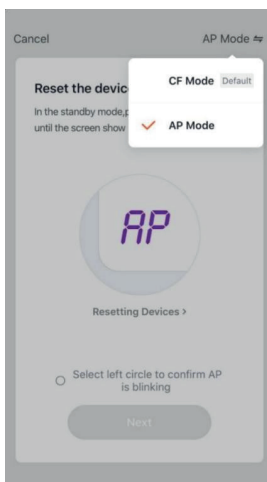

## ADD DEVICE

2.7 You can see the percent rate of connecting process, at the same time "PP", "SA", "AP" shining in turn on the appliances display.

"PP" means "Searching the router"

"SA" means "connected to the router"

"AP" means "connected to the server"

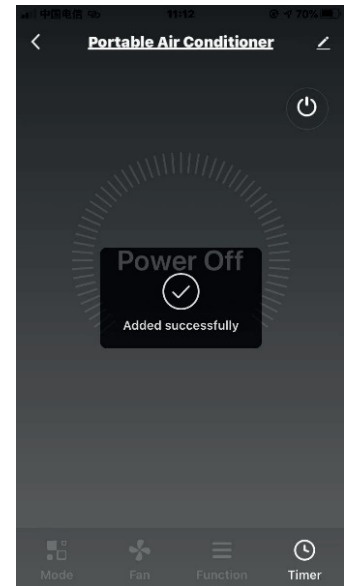
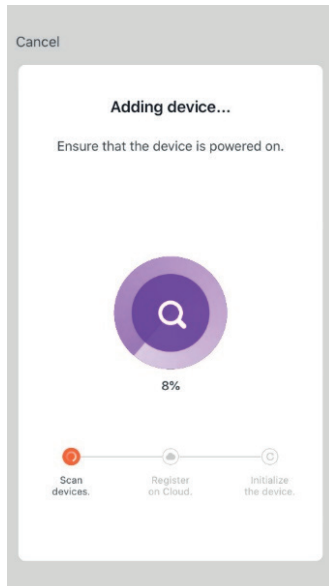

2.8 If connect Wi-Fi failure, please try to reset WIFI module and connect it again.

**Note:** Every time reset the Wi-Fi, must wait about 10 seconds, then the screen will display "CF" or "AP" 5 times.

**Note:** There will be switch between "CF" and "AP" mode if reset the WIFI module.

## PAIRING PROCESS

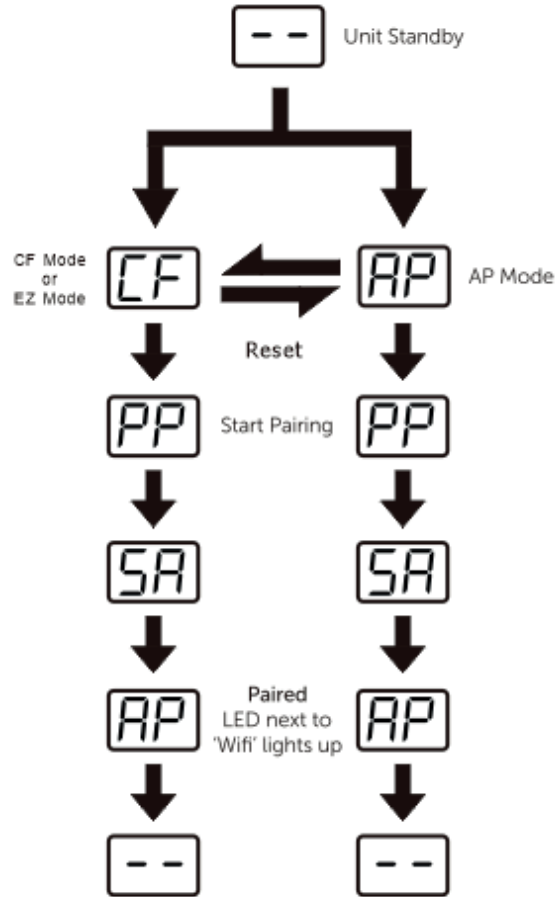

CF	Waiting pair after reset
AP	Hot-spot connect mode Access to the Internet
PP	Searching and try to connect
SA	Connect successful

**TROUBLESHOOTING**

DESCRIPTION	ANALYSIS OF CAUSE
<p><b>Appliance can't be configured successfully</b></p>	<p>Please enable the permissions of Storage / Location / Camera / Wi-Fi / Bluetooth for this APP when installing. Otherwise it will have some problems when operating.</p> <p>Check the mobile connected WLAN router SSID and password is correct; Check whether there are additional settings of WLAN router as shown below.</p> <ul style="list-style-type: none"> <li>Firewall by router itself or by PC</li> <li>MAC address filtering</li> <li>Hidden SSID</li> <li>DHCP server</li> </ul> <p>Reboot WLAN router, mobile device and appliance (WLAN module) and connect appliance by CF or AP mode again. Before rebooting, check nobody has already connected to same appliance.</p>
<p><b>Mobile can't control appliance</b></p>	<p>When appliance (WLAN module) is rebooted and app displays device remove, ignoring this confirmation will lead to mobile device losing control permission of the appliance. You will need to connect the appliance by CF or AP mode again. In case of power failure, mobile device will lose control permission of appliance for 3 minutes after power failure. (Notification will now show up on the mobile device.)</p> <p>If you cannot control the app (appliance) even after power restored, you will need to connect the appliance by CF or AP mode again.</p>
<p><b>Mobile can't find appliance</b></p>	<p>App display appliance Device offline. Please check the following conditions.</p> <ul style="list-style-type: none"> <li>The appliance has been reconfigured.</li> <li>Appliance out of power.</li> <li>Router out of power.</li> <li>Appliance can't connect to router.</li> <li>Appliance can't connect to network through the router.</li> <li>Mobile device can't connect to network.</li> <li>After adding the device, it disappears in device list .</li> </ul> <p>Hold and slide down to refresh the device list. If it has no change, shut down the app and start again</p>



# EUROLAMP®

Pioneers in New Technology !

ΕΙΣΑΓΕΤΑΙ ΣΤΗΝ Ε.Ε. ΑΠΟ ΤΗΝ EUROLAMP ΑΒΕΕ:  
3ο χλμ. ΣΥΜΜΑΧΙΚΗΣ ΟΔΟΥ, 57013 ΩΡΑΙΟΚΑΣΤΡΟ,  
ΘΕΣΣΑΛΟΝΙΚΗ • Τ: 2310 574802

IMPORTED IN EU BY EUROLAMP SA: 3rd km SIM-  
ΜΑΗΙΚΙ RD, 57013 ΟΡΕΟΚΑΣΤΡΟ, 57013 THESSA-  
LONIKI, GREECE • Τ: +30 2310 574802

ΚΑΤΑΣΚΕΥΑΖΕΤΑΙ ΣΤΗΝ ΚΙΝΑ • MADE IN CHINA

[info@eurolamp.gr](mailto:info@eurolamp.gr)  
[www.eurolampglobal.com](http://www.eurolampglobal.com)